

SEIT ÜBER 70 JAHREN!

DOBBERPHUL

ZÄUNE & HOLZ IM GARTEN



HAUS & GARTEN



Schutzgebühr 1,50 €





Friesland in Fichte braun

FRIESLAND

Beständiges Holz in verschiedenen Varianten, stets ein funktionaler Auftritt: Heißen Sie damit Ihre Zaungäste freundlich willkommen.

Elemente (B x H)

Zaun gerade



180 x 80 cm

Doppeltor gerade



300 x 80 cm

Pforte



100 x 80 cm

Zaun m. Unterbogen



180 x 80/70 cm

Pforte m. Oberbogen



100 x 80/90 cm



Friesland aus Lärche

Staketen 20 x 90 mm

HOLZARTEN		Nadelholz KDI*		Lärche**		Fi. Braun***	
Artikel		Art.-Nr.	€/Stck.	Art.-Nr.	€/Stck.	Art.-Nr.	€/Stck.
Zäune, B x H / cm							
180 x 80	gerade	83071081-020	29,99	83073100-020	54,99	83001310-020	35,99
180 x 80/70	mit Unterbogen	83071083-020	29,99	83073103-020	54,99	-	-
Doppeltor gerade, B x H / cm							
300 x 80		83071087-000	119,99	83073101-000	149,99	83001312-003	129,99
Pforten, B x H / cm							
100 x 80	gerade	83071085-005	44,99	83073102-005	64,99	83001311-005	46,99
100 x 80/90	mit Oberbogen	83071098-005	44,99	-	-	-	-
Pfosten, B x H x L / cm							
9 x 9 x 90	Rundkopf	85010037-050	10,29	85020280-050	13,89	-	-
9 x 9 x 100	winklig gekappt	-	-	-	-	84081463-050	11,99
9 x 9 x 120	Rundkopf	85010041-050	12,29	85020281-050	20,29	-	-

Alle Maße sind ca. Angaben

Technik: Staketen 20 x 90 mm, Riegel Zaun 27 x 70 mm, Holzverbindungen verzinkt, genagelt. Auflaufstütze und Bodenschieber beim Doppeltor zwingend erforderlich. Zusätzl. Stützrolle empfohlen. **Pfosten KDI/Lärche:** verzugsarmes Kreuzholz, **Pfosten Fichte Braun:** werkseitig farbbehandelt***
*grün kesseldruckimprägniert **naturlassen. Wir empfehlen einen Schutzanstrich gegen Bläue und Schimmel (S. 164) *** farbbehandelt. Bauseitige Nachbehandlung mit Joda®color Wetterschutzöl Walnuss wird empfohlen



Holsteinzaun 68 aus Nadelholz KDI* mit Doppeltor







HOLSTEINZAUN 68

Senkrechte Staketen verleihen dem Holsteinzaun 68 seinen typischen klaren Charakter. Er wird auch in Ihren Vorgarten passen.

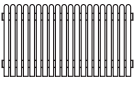
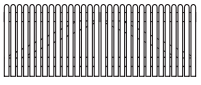

Holsteinzaun 68 aus Lärche

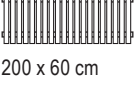
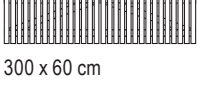
Elemente (B x H)

Zaun	Doppeltor	Pforte
		
200 x 100 cm	300 x 100 cm	100 x 100 cm
Zaun	Doppeltor	Pforte
		
200 x 80 cm	300 x 80 cm	100 x 80 cm
Zaun	Doppeltor	Pforte
		
200 x 60 cm	300 x 60 cm	100 x 60 cm

Staketen 20 x 68 mm

HOLZARTEN	Nadelholz KDI*		Sondermaß		Lärche***		Sondermaß**	
Artikel	Art.-Nr.	€/Stck.	Art.-Nr.	€/lfdm.	Art.-Nr.	€/Stck.	Art.-Nr.	€/lfdm.
Zäune, B x H / cm								
200 x 100	83070416-025	48,99	83023416	67,99	83070418-025	63,99	83023418	95,99
200 x 80	83070411-025	46,99	83023411	64,99	83070413-025	56,99	83023413	85,99
200 x 60 B	83070406-025	41,99	83023406	61,99	-	-	-	-
Doppeltore, B x H / cm								
300 x 100 B	83070445-000	178,99	83023445	147,99	83070447-000	191,99	83023447	154,99
300 x 80 B	83070440-000	156,99	83023440	136,99	83070442-000	180,99	83023442	144,99
300 x 60 B	83070435-000	135,99	83023435	126,99	-	-	-	-
Pforten, B x H / cm								
100 x 100 B	83070430-000	54,99	83023430	84,99	83070432-000	74,99	83023432	112,99
100 x 80 B	83070425-000	51,99	83023425	78,99	83070427-000	63,99	83023427	101,99
100 x 60 B	83070420-000	48,99	83023420	74,99	-	-	-	-
Pfosten Rundkopf, B x H x L / cm								
9 x 9 x 90	85010037-050	10,29	-	-	85020280-050	13,89	-	-
9 x 9 x 120	85010041-050	12,29	-	-	85020281-050	20,29	-	-

** Nähere Informationen zu Sondermaßen erhalten Sie von Ihrem Joda®Fachberater.

Alle Maße sind ca. Angaben

Technik: Staketen 20 x 68 mm, Riegel Zaun 30 x 70 mm, Riegel Tor und Pforte 44 x 95 mm, Riegel und Diagonale aus Leimholz (nur Lärche). V₂A-Holzverbindungen, rostfrei! Auflaufstütze und Bodenschieber beim Doppeltor zwingend erforderlich. Zusätzl. Stützrolle empfohlen. Pfosten: verzugsarmes Kreuzholz. *grün kesseldruckimprägniert ***naturlassen. Wir empfehlen einen Schutzanstrich gegen Bläue und Schimmel (S. 164)

B = Auftragsbezogene Fertigung – nicht ständig ab Lager verfügbar. Bitte beachten Sie in der Regel eine Lieferzeit von 2–3 Wochen.





HOLSTEINZAUN 95

Absolut zweckmäßig und zugleich auf eine freundliche Weise einladend beweist der „Holsteinzaun“, warum man Holz mit Vorliebe auch vorn am Haus einsetzt. Die senkrechten Staketen verleihen dem Vorgartenzaun seinen typischen klaren Charakter, er wird auch in Ihren Vorgarten passen.



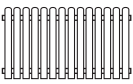
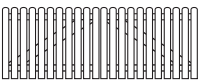

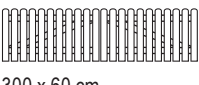
Holsteinzaun 95 aus Lärche, Riegel-Detail

Elemente (B x H)

Zaun	Doppeltor	Pforte
 200 x 100 cm	 300 x 100 cm	 100 x 100 cm
Zaun	Doppeltor	Pforte
 200 x 60 cm	 300 x 60 cm	 100 x 60 cm

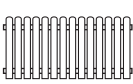
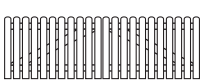
(B x H)

Zaun	Doppeltor	Pforte
 200 x 80 cm	 300 x 80 cm	 100 x 80 cm

Staketen 20 x 95 mm

HOLZARTEN	Nadelholz KDI*		Sondermaß		Lärche***		Sondermaß**		Fichte Grau-weiß****	
Artikel	Art.-Nr.	€/Stck.	Art.-Nr.	€/lfdm.	Art.-Nr.	€/Stck.	Art.-Nr.	€/lfdm.	Art.-Nr.	€/Stck.
Zäune, B x H / cm										
200 x 100	83070468-025	51,99	83023468	67,99	83070469-025	63,99	83023469	84,99	-	-
200 x 80	83070461-025	48,99	83023461	65,99	83070467-025	60,99	83023467	79,99	83023401-025	89,99
200 x 60 B	83070456-025	44,99	83023456	64,99	-	-	-	-	-	-
Doppeltore, B x H / cm										
300 x 100 B	83070495-000	179,99	83023495	144,99	83070498-000	202,99	83023498	156,99	-	-
300 x 80 B	83070490-000	157,99	83023490	133,99	83070496-000	191,99	83023496	145,99	83023403-003	269,99
300 x 60 B	83070485-000	136,99	83023485	121,99	-	-	-	-	-	-
Pforten, B x H / cm										
100 x 100 B	83070480-000	56,99	83023480	84,99	83070483-000	74,99	83023483	111,99	-	-
100 x 80 B	83070475-000	52,99	83023475	75,99	83070481-000	63,99	83023481	102,99	83023402-005	99,99
100 x 60 B	83070470-000	49,99	83023470	74,99	-	-	-	-	-	-
Pfosten Rundkopf, B x H x L / cm										
9 x 9 x 90	85010037-050	10,29	-	-	85020280-050	13,89	-	-	-	-
9 x 9 x 120	85010041-050	12,29	-	-	85020281-050	20,29	-	-	83081248-050	31,99

** Nähere Informationen zu Sondermaßen erhalten Sie von Ihrem Joda®Fachberater.

Alle Maße sind ca. Angaben

Technik: Staketen 20 x 95 mm, Riegel Zaun 30 x 70 mm, Riegel Tor und Pforte 44 x 95 mm, Riegel und Diagonale aus Leimholz (nur Lärche). V₂A-Holzverbindungen, rostfrei! Auflaufstütze und Bodenschieber beim Doppeltor zwingend erforderlich. Zusätzl. Stützrolle empfohlen.

Pfosten: verzugsarmes Kreuzholz.

*grün kesseldruckimprägniert ***naturbelassen. Wir empfehlen einen Schutzanstrich gegen Bläue und Schimmel (S. 164) ****verzugsfreies, lasiertes Leimholz ****farbbehandelt, bauseitige Nachbehandlung wird empfohlen

B = Auftragsbezogene Fertigung – nicht ständig ab Lager verfügbar. Bitte beachten Sie in der Regel eine Lieferzeit von 2–3 Wochen.



Holsteinzaun 95 aus Fichte Grauweiß



Holsteinzaun 95 aus Nadelholz, grün kesseldruckimprägniert



Eiderzaun aus Nadelholz KDI*

EIDERZAUN

Sein Format ist traditionell geprägt. So fügt sich der Eiderzaun nahtlos in jede Umgebung ein – wo immer Sie ihn platzieren.

Elemente (B x H)x

Zaun m. Unterbogen



200 x 90/80 cm

Doppeltor



300 x 90/100 cm

Zaun m. Unterbogen

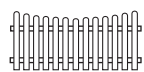

200 x 80/70 cm

Doppeltor

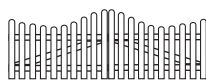

300 x 80/90 cm

Pfosten m. Oberbogen



100 x 90/100 cm



100 x 80/90 cm

Staketen 20 x 95 mm

HOLZARTEN	Nadelholz KDI*	Sondermaß	Lärche***	Sondermaß**				
Artikel	Art.-Nr.	€/Stck.	Art.-Nr.	€/lfdm.	Art.-Nr.	€/Stck.	Art.-Nr.	€/lfdm.
Zäune mit Unterbogen, B x H / cm								
200 x 90/80	83070544-025	46,99	83023544	73,99	83070549-025	67,99	83023549	94,99
200 x 80/70	83070541-025	44,99	83023541	69,99	83070547-025	64,99	83023547	89,99
Doppeltore mit Unterbogen, B x H / cm								
300 x 90/100	B 83070565-000	194,99	83023565	154,99	83070568-000	229,99	83023568	178,99
300 x 80/90	B 83070560-000	184,99	83023560	144,99	83070566-000	199,99	83023566	168,99
Pforten mit Oberbogen, B x H / cm								
100 x 90/100	B 83070555-000	76,99	83023555	109,99	83070558-000	108,99	83023558	126,99
100 x 80/90	B 83070550-000	66,99	83023550	98,99	83070556-000	97,99	83023556	115,99
Pfosten Rundkopf, B x H x L / cm								
9 x 9 x 90	85010037-050	10,29	–	–	85020280-050	13,89	–	–
9 x 9 x 120	85010041-050	12,29	–	–	85020281-050	20,29	–	–

** Nähere Informationen zu Sondermaßen erhalten Sie von Ihrem Joda®Fachberater.

Alle Maße sind ca. Angaben

Technik: Staketen 20 x 95 mm, Riegel Zaun 30 x 70 mm, Riegel Tor und Pforte 44 x 95 mm, Riegel und Diagonale aus Leimholz (nur Lärche). V₂A-Holzverbindungen, rostfrei! Auflaufstütze und Bodenschieber beim Doppeltor zwingend erforderlich. Zusätzl. Stützrolle empfohlen. Pfosten: verzugsarmes Kreuzholz.

*grün kesseldruckimprägniert ***naturbelassen. Wir empfehlen einen Schutzanstrich gegen Bläue und Schimmel (S. 164)

B = Auftragsbezogene Fertigung – nicht ständig ab Lager verfügbar. Bitte beachten Sie in der Regel eine Lieferzeit von 2–3 Wochen.



Eiderzaun aus Lärche mit Doppeltor



Holsteinzaun premium

EIDERZAUN PREMIUM UND HOLSTEINZAUN PREMIUM

Die ungewohnt starken Proportionen hinterlassen einen soliden Eindruck. Mit sauber in Reihe gesetzten, massiven Staketen aus Lärche, sehen diese Zäune an jedem Ort aus, wie dafür gemacht.

Eiderzaun premium (B x H)

Zaun m. Unterbogen

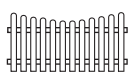

180 x 80/65 cm

Doppeltor

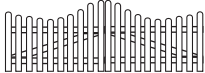

300 x 80/105 cm

Pfote m. Oberbogen



100 x 80/105 cm

Holsteinzaun premium (B x H)

Zaun

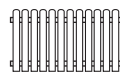

180 x 80 cm

Doppeltor

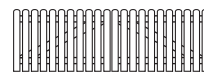

300 x 80 cm

Pfote



100 x 80 cm



Eiderzaun premium mit Pforte und Doppeltor

Technik: Staketen 30 x 95 mm, Riegel Zaun 30 x 95 mm, Riegel Tor und Pforte 44 x 95 mm, Riegel und Diagonale aus Leimholz. V₂A-Holzverbindungen geschraubt, rostfrei! Auflaufstütze und Bodenschieber beim Doppeltor zwingend erforderlich. Zusätzl. Stützrolle empfohlen. Pfosten: verzugsarmes Kreuzholz.

**naturbelassen, wir empfehlen einen Schutzanstrich gegen Bläue und Fäulnis (S. 164)

B = Auftragsbezogene Fertigung – nicht ständig ab Lager verfügbar. Bitte beachten Sie in der Regel eine Lieferzeit von 2–3 Wochen.

Eiderzaun premium - Staketen 30 x 95 mm

HOLZARTEN	Lärche**	Sondermaß*	
Artikel	Art.-Nr.	€/Stck.	Art.-Nr. €/lfdm.
Zaun, B x H/cm			
180 x 80/65 mit Unterbogen B	83070570-025	84,99	83023570 94,99
Doppeltor, B x H/cm			
300 x 80/105 mit Unterbogen B	83070571-000	263,99	83023571 189,99
Pfote, B x H/cm			
100 x 80/105 mit Oberbogen B	83070572-000	126,99	83023572 157,99

Alle Maße sind ca.-Angaben

Holsteinzaun premium - Staketen 30 x 95 mm

HOLZARTEN	Lärche**	Sondermaß*	
Artikel	Art.-Nr.	€/Stck.	Art.-Nr. €/lfdm.
Zaun, B x H/cm			
180 x 80	83070459-025	85,99	83023459 95,99
Doppeltor, B x H/cm			
300 x 80 B	83070499-000	265,99	83023499 191,99
Pfote, B x H/cm			
100 x 80 B	83070484-000	119,99	83023484 159,99

Pfosten, B x H x L/cm

9 x 9 x 90	Rundkopf	85020280-050	13,89	–	–
9 x 9 x 120	Rundkopf	85020281-050	20,29	–	–

* Nähere Informationen zu Sondermaßen erhalten Sie von Ihrem Joda®Fachberater.

Alle Maße sind ca.-Angaben



Zaunstaketen Ø 80 mm aus Kiefer KDI*



Zaunprofile 20 x 95 mm aus Lärche

VORGARTENZÄUNE SELBER BAUEN

Individuell bestimmen Sie die Größe Ihrer Zaunfelder selbst. Und natürlich kann man damit auch viele andere Ideen verwirklichen!

Zaunstaketen (Ø x L)

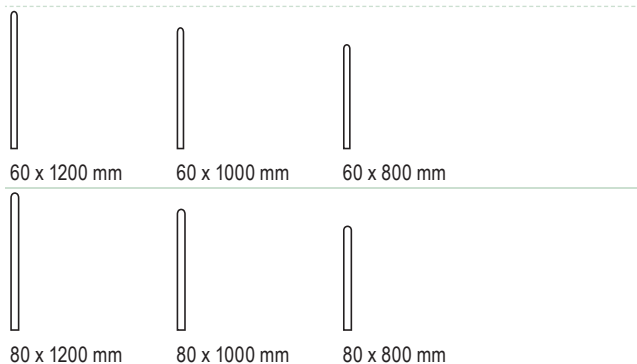

Zaunprofile (B x L)

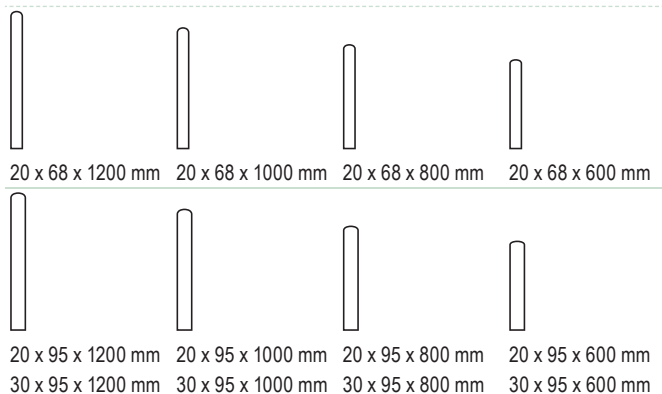

HOLZARTEN	Kiefer KDI*	
Artikel	Art.-Nr.	€/Stck.
Mindestabnahme 20 Stück. Bei geringerer Menge 50% Aufpreis!		
Zaunstaketen, Ø x L / mm		
60 x 1200 B	83060028-200	3,59
60 x 1000 B	83060027-200	2,99
60 x 800 B	83060026-200	2,49
60 x 1800 B	83060029-200	6,29
80 x 1200 B	83060023-200	4,29
80 x 1000 B	83060022-200	3,69
80 x 800 B	83060021-200	2,99

B = Auftragsbezogene Fertigung – nicht ständig ab Lager verfügbar. Bitte beachten Sie in der Regel eine Lieferzeit von 2–3 Wochen.

Alle Maße sind ca. Angaben

HOLZARTEN	Fichte**		Fichte KDI*		Lärche**	
Artikel	Art.-Nr.	€/Stck.	Art.-Nr.	€/Stck.	Art.-Nr.	€/Stck.
Mindestabnahme 20 Stück. Bei geringerer Menge 50% Aufpreis!						
Zaunprofile, Stärke x B x L / mm						
20 x 68 x 1200	72020030-200	3,89	84061133-200	3,99	84061163-200	4,09
20 x 68 x 1000	72020020-200	3,39	84061132-200	3,59	84061162-200	3,69
20 x 68 x 800	72020010-200	2,99	84061131-200	3,39	84061161-200	3,49
20 x 68 x 600	72020000-200	2,19	84061130-200	2,59	84061160-200	2,69
20 x 95 x 1200	72020070-200	4,79	84061137-200	5,19	84061167-200	5,39
20 x 95 x 1000	72020060-200	4,19	84061136-200	4,69	84061166-200	4,89
20 x 95 x 800	72020050-200	3,59	84061135-200	4,09	84061165-200	4,39
20 x 95 x 600	72020040-200	2,99	84061134-200	3,49	84061164-200	3,69
30 x 95 x 1200	72020085-150	5,39	84061144-150	6,39	84061171-150	6,59
30 x 95 x 1000	72020080-150	4,69	84061143-150	5,59	84061170-200	5,89
30 x 95 x 800	72020075-150	3,79	84061142-150	4,79	84061169-150	4,89
30 x 95 x 600	72020073-150	3,39	84061139-150	4,39	84061168-150	4,59

Riegel (aus Leimholz), Länge 2 m, Dimension / mm						
30 x 95 B	72020091-000	16,99	84061146-000	17,99	–	–
34 x 95 B	–	–	–	–	84061147-000	18,99

Alle Maße sind ca. Angaben

Technik: Zaunprofile gehobelt und gefast. Zaunstaketen zylindrisch gefräst und aufgetrennt. Kopf extra kegelet. Beschläge finden Sie im Zaun-Zubehör ab Seite 154. *grün kesseldruckimprägniert **naturlassen, wir empfehlen einen Schutzanstrich gegen Bläue und Schimme



Beschlagsortimente finden Sie auf Seite 156



Zaunprofil Herrera

DER SELBSTBAU-ZAUN

Kreative, Tüftler und Handwerker wollen sie nicht missen: Zaunprofile und Zierbretter zur Selbstmontage eines Gartenzaunes.

Individuell bestimmen Sie die Größe Ihrer Zaunfelder selbst. Und natürlich kann man damit auch viele andere Ideen verwirklichen!

Neben den auf diesen Seiten gezeigten Profilen bieten Ihnen die vielen Dimensionen der Gartenbau- und Konstruktionshölzer (Seite 278), Palisaden (ab Seite 265), unbesäumten Bretter (Seite 145) und Zaun- und Koppelriegel (Seite 261) in diesem Katalog noch weitere Gestaltungsmittel. Entdecken Sie Ihre Möglichkeiten!

Herrera-Selbstbau-Staketen

Stärke x Breite x Länge



20 x 145 x 1800 mm 20 x 145 x 900 mm

Technik: Staketen aus gehobeltem Nadelholz. Ein Brettende ist gerundet (kopfgerundet). *grün kesseldruckimprägniert ***naturbelassen, wir empfehlen einen Schutzanstrich gegen Bläue und Schimmel (S. 164)
B = Auftragsbezogene Fertigung – nicht ständig ab Lager verfügbar. Bitte beachten Sie in der Regel eine Lieferzeit von 2–3 Wochen.

Vitoria-Selbstbau-Staketen

Stärke x Breite x Länge



1,6 x 12 x 90 1,6 x 12 x 120 1,6 x 12 x 150 1,6 x 12 x 180

Herrera-Selbstbau-Staketen

HOLZARTEN	Kiefer KDI*	Lärche**			
Artikel	Art.-Nr.	€/Stck.	Art.-Nr.	€/Stck.	
Mindestabnahme 20 Stück. Bei geringerer Menge 50% Aufpreis!					
Einzelstakete, L/cm					
180	B	83060130-105	9,99	83060131-105	11,99
90	B	83060133-105	5,29	83060132-105	6,19
Einzelriegel, L/cm					
200	B	84061146-000	17,99	84061147-000	18,99
Pfosten Rundkopf., B x H x L/cm					
9 x 9 x 120		85010041-050	12,29	85020281-050	20,29
9 x 9 x 210		85010062-050	18,09	85020284-050	26,59

Vitoria-Selbstbau-Staketen

Mindestabnahme 20 Stück. Bei geringerer Menge 50% Aufpreis!

Einzelstakete, B x H x L/cm					
1,6 x 12 x 90	NEU	83060143-060	1,99	83060147-060	2,39
1,6 x 12 x 120		83060144-060	2,59	83060148-060	3,19
1,6 x 12 x 150		83060145-060	3,29	83060149-060	3,99
1,6 x 12 x 180		83060146-060	3,89	83060162-060	4,79

Alle Maße sind ca. Angaben

B = Auftragsbezogene Fertigung – nicht ständig ab Lager verfügbar. Bitte beachten Sie in der Regel eine Lieferzeit von 2–3 Wochen.



Selbstbauzaun aus dem Zierbretter-Profil B

IHR BAUKASTEN – ZAUNANLAGEN IM SELBSTBAU

Mit Zaunprofilen erstellen Sie individuelle Elemente - auch Zaun-Lösungen für Gefällesituationen! Richtig planen: Bestimmen Sie die genaue Zaunlänge. Profilbreite und -abstand wirken sich auf die Baulänge Ihrer Anlage aus.

Berechnungsbeispiel: Die Gesamtlänge mit den Pfosten soll 400 cm betragen. Dabei ist ein Anfangs-, Mittel- und Endpfosten einzuplanen, also z. B. $3 \times \varnothing 9 \text{ cm} = 27 \text{ cm}$ sind von der Gesamtlänge abzuziehen. Die eigentlichen Felder werden also eine Gesamtbreite von $(400 - 27) \div 2 = 186,5 \text{ cm}$ haben. Wir nehmen für unsere Berechnung das Zaunprofil $20 \times 95 \text{ mm}$, planen einen Staketenabstand von 45 mm ein.

Nun rechnen Sie für die Elementbreite von 186,5 cm (= 1865 mm): $1865 \div 140 \text{ mm} (= \text{Profilbreite} + \text{Staketenabstand}) = \text{ca. } 13$ Profile. Berücksichtigen Sie links und rechts einen kleinen Abstand der Staketen vom Rand. Kalkulieren Sie dazu eine zusätzliche Fugenbreite von ca. 10–15 mm, um die Felder mit L-Beschlägen am Pfosten befestigen zu können. Es ergibt sich in diesem Beispiel die Elementbreite 1850 mm.

Setzen der Pfosten: Im Kapitel Beschläge und Zubehör finden Sie detailliert die Möglichkeiten. Befestigen Sie die Pfosten erst dann endgültig, wenn die Baukasten-Profile angeschraubt sind. Oft muss vor Ort alles noch gezogen oder

gestaucht werden.

Querriegel: Die tragenden Querriegel können zwischen den Pfosten mit L-Beschlägen befestigt werden. Interessante Alternative: Schrauben Sie die Riegel durchgehend vor die Pfosten. Auf diese Weise ergibt sich ein ununterbrochenes Endlosbild ohne sichtbare Pfosten.

Montieren der Zaunprofile: Nutzen Sie eine gespannte Richtschnur, wie auch beim Ausrichten der Pfosten. So geben Sie der Zaunoberkante einen gleichmäßigen Verlauf. Das ist dann besonders wichtig, wenn Sie in Gefällesituationen die Höhe des Zaunes gleichmäßig abfallen lassen wollen. Nehmen Sie ein passendes Distanzstück in Ihrer Fugenbreite. Damit gewährleisten Sie einen gleichmäßigen Abstand zwischen den einzelnen Zaunlatten. Bohren Sie die Zaunriegel vor. Die rückseitige Verschraubung der einzelnen Profile trägt wesentlich zum guten Arbeitsergebnis bei.

Um den unteren Abschluss des fertigen Elementes sauber zu gestalten – z. B. beim Folgen von Geländegefälle oder Treppenstufen etc. – können Sie problemlos das Element vom Pfosten abnehmen und ungehindert die Unterkante nachschneiden.

Zierbretter-Profile A + B

Stärke x Breite x Länge



A: $19 \times 120 \times 900 \text{ mm}$ B: $26 \times 140 \times 900 \text{ mm}$

Zierbretter

HOLZARTEN	Fichte KDI*		Fichte**		
	Artikel	Art.-Nr.	€/Stck.	Art.-Nr.	€/Stck.
Mindestabnahme 20 Stück. Bei geringerer Menge 50% Aufpreis!					
Zierbretter, Stärke x B x L / cm					
A	19 x 120 x 900	84061140-200	10,49	72030020-200	9,99
B	26 x 140 x 900	84061141-150	13,29	72030010-150	12,79
Leimholzpfosten winklig gekappt, B x H x L / cm					
	9 x 9 x 120	86019111-050	23,39	–	–
Riegel, Länge 2 m, Dimension / mm					
	30 x 95 B	84061146-000	17,99	72020091-000	16,99

Alle Maße sind ca. Angaben

Technik: Zierbretter sind im Außen- sowie im Innenbereich vielseitig einsetzbar – z. B. als Balkon- und Zaunprofil oder als Geländer. Das Material: sauber gehobeltes/profilierendes Fichtenholz, roh oder bereits wetterfest *grün kesseldruckimprägniert (KDI)

**naturbelassen, wir empfehlen einen Schutzanstrich gegen Bläue und Schimmel (







Lattenzaun aus Nadelholz KDI*

LATTENZAUN

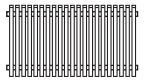
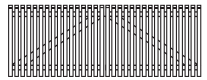
Ob in moderner Inszenierung oder vor grüner Kulisse: Die in Reihe gesetzten, oben abgeschrägten Latten machen als Vorgartenzaun eine gute Figur.

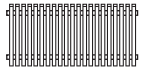
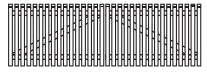
Elemente (B x H)

Zaun	Doppeltor	Pforte
 200 x 100 cm	 300 x 100 cm	 100 x 100 cm
Zaun	Doppeltor	Pforte
 200 x 80 cm	 300 x 80 cm	 100 x 80 cm

Auch als Sichtschutz-Element erhältlich (Seite 61)

Staketeten 35 x 55 mm

HOLZARTEN	Nadelholz KDI*		Sondermaß		Lärche***		Sondermaß**	
Artikel	Art.-Nr.	€/Stck.	Art.-Nr.	€/lfdm.	Art.-Nr.	€/Stck.	Art.-Nr.	€/lfdm.
Zaun, B x H / cm								
200 x 100	83070719-015	60,99	83023719	67,99	83070753-015	77,99	83023753	89,99
200 x 80	83070718-015	54,99	83023718	64,99	83070752-015	66,99	83023752	78,99
Doppeltore, B x H / cm								
300 x 100 B	83070728-000	186,99	83023728	156,99	83070748-000	218,99	83023748	167,99
300 x 80 B	83070727-000	165,99	83023727	146,99	83070747-000	206,99	83023747	156,99
Pforten, B x H / cm								
100 x 100 B	83070733-000	83,99	83023733	125,99	83070745-000	110,99	83023745	135,99
100 x 80 B	83070732-000	73,99	83023732	114,99	83070744-000	99,99	83023744	125,99
Pfosten winkl. gekappt, B x H x L / cm								
9 x 9 x 90	85010492-050	6,99	-	-	85020260-050	9,59	-	-
9 x 9 x 120	85010401-050	8,29	-	-	85020261-050	12,79	-	-
Einzel-Zaunlatten – Kopf abgeschrägt, B x H x L / cm								
3,5 x 5,5 x 80	83060107-080	2,39	-	-	83060140-080	2,99	-	-
3,5 x 5,5 x 100	83060108-080	2,99	-	-	83060141-080	3,69	-	-
3,5 x 5,5 x 180	83060109-080	5,39	-	-	83060142-080	6,69	-	-

** Nähere Informationen zu Sondermaßen erhalten Sie von Ihrem Joda®Fachberater.

Alle Maße sind ca. Angaben

Technik: Lattenzaun: Latten 35 x 55 mm – Köpfe geschrägt, Riegel Zaun 30 x 70 mm, Riegel Tor und Pforte 44 x 95 mm, Riegel und Diagonale aus Leimholz (nur Lärche). V₂A-Holzverbindungen, rostfrei! Pfosten: verzugsarmes Kreuzholz. Pfosten Lärche: verzugsarmes Kreuzholz.

*grün kesseldruckimprägniert ***naturbelassen. Wir empfehlen einen Schutzanstrich gegen Bläue und Schimmel (S. 164) **B** = Auftragsbezogene Fertigung – nicht ständig ab Lager verfügbar. Bitte beachten Sie in der Regel eine Lieferzeit von 2–3 Wochen.



Lattenzaun aus Lärche



Lattenzaun Vario aus Lärche

LATTENZAUN VARIO

Interessanter Blickfang: Dank seiner unregelmäßigen Latten, die in Höhe und Breite variieren, ist der Vario Lattenzaun ein echter Hingucker am Gartenrand.



Elemente (B x H)

Zaun

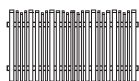

200 x 80 cm

Auch als Sichtschutz-Element erhältlich (Seite 62)

Staketen von 20 x 55 bis 30 x 70 mm

HOLZARTEN	Lärche*/Douglasie		Fichte Grauweiß**		
	Artikel	Art.-Nr.	€/Stck.	Art.-Nr.	€/Stck.
Zaun, B x H /cm					
200 x 80	83081234-012	166,99	83081354-006	179,99	
Pfosten winklig gekappt, B x H /cm					
9 x 9 x 90	85020260-050	9,59	-	-	
9 x 9 x 120	85020261-050	12,79	-	-	
Pfosten abgeschrägt, B x H x L /cm					
9 x 9 x 120	85015008-050	19,29	85015006-050	30,99	

Alle Maße sind ca. Angaben

Technik: Latten in variabler Breite (von 20 x 55 bis 30 x 70 mm), Köpfe geschrägt, Riegel 30 x 70 mm. Holzverbindungen Edelstahl.

Pfosten Lärche: verzugsarmes Kreuzholz. **Pfosten farbbehandelt**:** verzugsfreies, lasiertes Leimholz.

*naturbelassen. Wir empfehlen einen Schutzanstrich gegen Bläue und Schimme

**farbbehandelt, bauseitige Nachbehandlung wird empfohlen



Fördezaun mit Pforte



Fördezaun Doppeltor ...

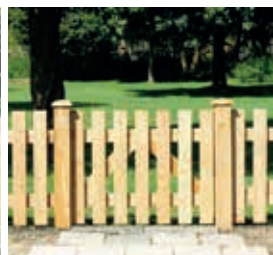

... und Pforte



Massive und oben leicht abgeschrägte Staketen

FÖRDEZAUN

Gärten und Außenanlagen mit Holz abzugrenzen, das ist eine alte Tradition. Zeitlos und mit klarer Form: Der Fördezaun besticht als ungekünstelter Typ mit überzeugender Ausstrahlung.

Elemente (B x H)

Zaun

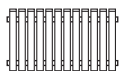

180 x 80 cm

Doppeltor



300 x 80 cm

Pforte



100 x 80 cm

Staketen 30 x 95 mm

HOLZARTEN	Lärche*		
Artikel	Art.-Nr.	€/Stck.	
Zaun, B x H/cm			
180 x 80	83071792-020	74,99	
Doppeltor, B x H/cm			
300 x 80 B	83070102-003	249,99	
Pforte, B x H/cm			
100 x 80 B	83071812-003	149,99	
Pfosten, B x H x L/cm			
9 x 9 x 90	winklig gekappt	85020260-050	9,59
9 x 9 x 120	winklig gekappt	85020261-050	12,79

Alle Maße sind ca. Angaben

Technik: Staketen 30 x 95 mm, Köpfe geschrägt. Riegel 30 x 95 mm. Tor und Pforte; Riegel und Diagonale aus Leimholz. V2A-Holzverbindungen geschraubt, rostfrei! Auflaufstütze und Bodenschieber beim Doppeltor zwingend erforderlich. Zusätzl. Stützrolle empfohlen. Pfosten: verzugsarmes Kreuzholz. *naturbelassen. Wir empfehlen einen Schutzanstrich gegen Bläue und Schimme

B = Auftragsbezogene Fertigung – nicht ständig ab Lager verfügbar. Bitte beachten Sie in der Regel eine Lieferzeit von 2–3 Wochen.



Usedom mit Pforte

USEDOM

Dieser Zaun steht für eine stilischer geformte Zaunanlage – hochwertig gearbeitet! Getrocknetes, verzugsarmes Nadelholz ist das Material. Die Qualität erkennen Sie an Details wie dem der massiven Staketen. Eingelassen und auf ca. 40 mm Abstand angeordnet ergeben diese ein überaus kräftiges Gefüge. Stabil repräsentiert dieser Zaun heute noch praktizierte Handwerkstradition.

Staketen 40 x 70 und 18 x 70 mm

HOLZARTEN		Nadelholz KDI*	Nadelholz Weiß**
Artikel		Art.-Nr. €/Stck.	Art.-Nr. €/Stck.
Zaun, B x H/cm			
200 x 100/94		83070735-012 299,99	83070755-012 399,99
Doppeltore, B x H/cm			
300 x 100/94		83070736-000 519,99	83070756-000 639,99
400 x 100/94		83110009-000 559,99	83110010-000 799,99
Pforten, B x H/cm			
100 x 100/94		83070737-000 279,99	83070757-000 339,99
Pfosten, B x H x L/cm			
9 x 9 x 90	winklig gekappt	85010492-050 6,99	– –
9 x 9 x 120	winklig gekappt	85010401-050 8,29	86019117-050 42,59
11,5 x 11,5 x 120	winklig gekappt	85010495-032 13,89	– –
12 x 12 x 120	winklig gekappt	– –	86019129-032 61,69

Alle Maße sind ca. Angaben

Elemente (B x H)

Zaun

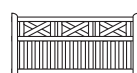

200 x 100/94

Pforte



100 x 100/94

Doppeltore



300 x 100/94



400 x 100/94

Technik: Rahmen 50 x 90 mm, eingelassene Staketen 40 x 70 u. 18 x 70 mm. V₂A-Stifte/Schrauben, rostfrei! Auflaufstütze und Bodenschieber beim Doppeltor zwingend erforderlich. Zusätzl. Stützrolle empfohlen. Pfosten farbbehandelt**: verzugsfreies, lasiertes Leimholz. Pfosten KDI: verzugsarmes Kreuzholz.
*grün kesseldruckimprägniert **farbbehandelt, bauseitige Nachbehandlung wird empfohlen



Vorgartenzaun Altmark aus naturgewachsenen Latten

ALTMARK

Der kräftige Lattenzaun Altmark zeigt markant, wo die private Welt beginnt. Und doch bleibt er ein integrierter Teil der ihn umgebenden grünen Natur – eine urige Einfriedung mit naturgewachsenen Latten.

Staketen Ø 50 - 60 mm

HOLZARTEN	Haselnuss*	
Artikel	Art.-Nr.	€/Stck.
Zaun, B x H/cm		
180 x 80	84072729-020	99,99
Doppeltor, B x H/cm		
300 x 80 B inkl. Beschlag	84072731-000	299,99
Pforte,, B x H/cm		
100 x 80 B inkl. Beschlag	84072730-000	129,99
Kastanienpfähle, cm		
Ø = 6 -12, L = 180 angespitzt	81020103-150	21,69
Ø = 6 -12, L = 150 angespitzt	81020102-150	18,59
Ø = 6 -12, L = 120 angespitzt	81020101-150	14,99
Ø = 6 -12, L = 90 angespitzt	81020100-150	12,39



* Nähere Informationen zu Sondermaßen erhalten Sie von Ihrem Joda®Fachberater.

Alle Maße sind ca. Angaben

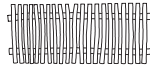
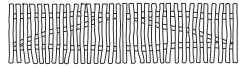

Doppeltor Altmark

Elemente (B x H)

Zaun	Doppeltor	Pforte
		
180 x 80 cm	300 x 80 cm	100 x 80 cm

Technik: *naturbelassene Latten Ø 50–60 mm, naturgewachsen und halbiert, Köpfe geschrägt. Riegel waagrecht halbiert und geschält 70–100 mm breit, 35 mm stark. Verbindungen verzinkt. Pforten und Tore inkl. Beschlag. Aufbaustütze und Bodenschieber beim Doppeltor zwingend erforderlich. Zusätzl. Stützrolle empfohlen. Info: Sondermaße auf Anfrage möglich.

B = Auftragsbezogene Fertigung – nicht ständig ab Lager verfügbar. Bitte beachten Sie in der Regel eine Lieferzeit von 2–3 Wochen.



Staketen mit gekegelten Köpfen in KDI* braun











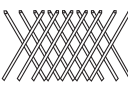
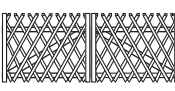

Jägerzaun 56 in KDI* grün mit Pforte

JÄGERZAUN 56

In Deutschland verkörpert der Jägerzaun den Vorgartenzaun-Klassiker. Er wird aus Liebe zur altbewährten Form geschätzt.

Elemente (B x H)

Scherenfeld	Doppeltor	Pforte
 250 x 120 cm	 300 x 120 cm	 100 x 120 cm
 250 x 100 cm	 300 x 100 cm	 100 x 100 cm
 250 x 80 cm	 300 x 80 cm	 100 x 80 cm
 250 x 60 cm	 300 x 60 cm	 100 x 60 cm

Staketen Ø 56 mm

HOLZARTEN	Kiefer KDI*		Nadelholz KDI**	
Artikel	Art.-Nr.	€/Stck.	Art.-Nr.	€/Stck.
Scherenfelder, B x H / cm				
250 x 120 ohne Zaunriegel	83060126-015	41,99	83060122-015	44,99
250 x 100 ohne Zaunriegel	83060125-030	36,99	83060121-030	39,99
250 x 80 ohne Zaunriegel	83060124-030	32,99	83060120-030	35,99
250 x 60 ohne Zaunriegel B	83060123-030	28,99	83060119-030	31,99
Zaunriegel, cm				
Ø = 8, L = 250	82030040-208	6,49	83060102-208	7,99
Doppeltore, B x H / cm				
300 x 120 B	83060063-000	176,99	83060062-000	186,99
300 x 100 B	83060061-000	166,99	83060060-000	176,99
300 x 80 B	83060055-000	146,99	83060050-000	156,99
300 x 60 B	83060045-000	136,99	83060040-000	146,99
Pforten, B x H / cm				
100 x 120 B	83060093-000	112,99	83060092-000	117,99
100 x 100 B	83060091-000	102,99	83060090-000	107,99
100 x 80 B	83060085-000	92,99	83060080-000	97,99
100 x 60 B	83060075-000	82,99	83060070-000	87,99
Zaunpfähle, cm				
Ø = 8, L = 200 KDI* braun = B	82020180-104	6,99	82020182-104	11,29
Ø = 8, L = 175 KDI* braun = B	82020170-104	6,29	82020172-104	10,29
Ø = 8, L = 150 KDI* braun = B	82020160-104	5,59	82020162-104	9,19
Ø = 8, L = 125 KDI* braun = B	82020150-104	4,59	82020152-104	8,09

Alle Maße sind ca. Angaben

Technik: Staketen Ø 56 mm. Holzverbindungen genagelt, verzinkt. Scherenfelder benötigen jeweils zwei Zaunriegel. Doppeltor und Pforte fertig montiert mit Riegel (44 x 95 mm). Auflaufstütze und Bodenschieber beim Doppeltor zwingend erforderlich. Zusätzl. Stützrolle empfohlen. *grün/**braun kesseldruckimprägniert **B** = Auftragsbezogene Fertigung – nicht ständig ab Lager verfügbar. Bitte beachten Sie in der Regel eine Lieferzeit von 2–3 Wochen.



Jägerzaun 70 KDI* mit Doppeltor und Pforte









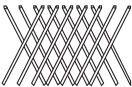
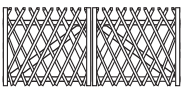

Staketen mit kegelten Köpfen in KDI*

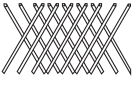
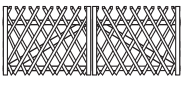
JÄGERZAUN 70

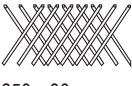
Klassische Form, aber kräftige Ausführung: Die diagonal angesetzten stärkeren Staketen machen als Vorgartenzaun eine gute Figur.

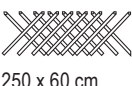
Elemente (B x H)

Scherenfeld	Doppeltor	Pforte
 250 x 120 cm	 300 x 120 cm	 100 x 120 cm
 250 x 100 cm	 300 x 100 cm	 100 x 100 cm
 250 x 80 cm	 300 x 80 cm	 100 x 80 cm
 250 x 60 cm	 300 x 60 cm	 100 x 60 cm

Staketen Ø 70 mm

HOLZARTEN		Kiefer KDI*	
Artikel		Art.-Nr.	€/Stck.
Scherenfelder (ohne Zaunriegel), B x H / cm			
250 x 120	ohne Zaunriegel	84062203-015	54,99
250 x 100	ohne Zaunriegel	84062202-030	45,99
250 x 80	ohne Zaunriegel	84062201-030	38,99
250 x 60	ohne Zaunriegel B	84062200-030	29,99
Zaunriegel, cm			
Ø = 8, L = 250		82030040-208	6,49
Doppeltore, B x H / cm			
300 x 120	B	84062211-000	183,99
300 x 100	B	84062210-000	172,99
300 x 80	B	84062209-000	161,99
300 x 60	B	84062208-000	150,99
Pforten, B x H / cm			
100 x 120	B	84062207-000	125,99
100 x 100	B	84062206-000	114,99
100 x 80	B	84062205-000	102,99
100 x 60	B	84062204-000	91,99
Zaunpfähle, cm			
Ø = 8, L = 200		82020180-104	6,99
Ø = 8, L = 175		82020170-104	6,29
Ø = 8, L = 150		82020160-104	5,59
Ø = 8, L = 125		82020150-104	4,59

Alle Maße sind ca. Angaben

Technik: Staketen Ø 70 mm. Holzverbindungen genagelt, verzinkt. Scherenfelder benötigen jeweils zwei Zaunriegel. Doppeltor und Pforte fertig montiert mit Riegel (44 x 95 mm). Auflaufstütze und Bodenschieber beim Doppeltor zwingend erforderlich. Zusätzl. Stützrolle empfohlen. *grün kesseldruckimprägniert
B = Auftragsbezogene Fertigung – nicht ständig ab Lager verfügbar. Bitte beachten Sie in der Regel eine Lieferzeit von 2–3 Wochen.



Granada aus Sibirischer Lärche mit Pforte

GRANADA

Vorgartenzaun Granada wirkt klassisch mit seinen gereihten Staketen, verleiht Gärten eine großzügige Portion Offenheit. Aus Sibirischer Lärche gefertigt überzeugen die Elemente auch durch das robuste Material.

Elemente (B x H)

Zaun



190 x 80 cm

Pforte



100 x 80 cm

Staketen 17 x 70 mm

HOLZARTEN		Sibirische Lärche*	
Artikel		Art.-Nr.	€/Stck.
Zaun, B x H / cm			
190 x 80		83072035-020	89,99
Pforte, B x H / cm – inkl. Beschlag			
100 x 80		83072056-003	116,99
Pfosten, B x H x L / cm			
9 x 9 x 100	winklig gekappt	86081189-100	15,49
Individuelle Pfostenkopf-Gestaltung, siehe Seite 274			
<i>Alle Maße sind ca. Angaben</i>			

Technik: Staketen, Doppelriegel und Abdeckleiste 17 x 70 mm. Zaunfeld kürzbar! Pforte inkl. Beschlag. Holzverbindungen genagelt. Pfosten: Massivholz. *naturlassen. Wir empfehlen einen Schutzanstrich gegen Bläue und Schimmel (S. 164)



Faaborg II aus Sibirischer Lärche

FAABORG II

Faaborg II ist ein massiv gearbeiteter Vorgartenzaun mit senkrecht auf Lücke gefügten Hölzern. Mit klaren Kanten geformt passen die Paneelzaun-Elemente nicht nur ins nordische Umfeld.

Element (B x H)

Zaun mit auf Lücke gefügten Hölzern

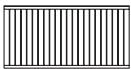

180 x 90 cm

Auch als Sichtschutz-Element erhältlich (Seite 60)

Staketen 18 x 70 mm

HOLZARTEN		Sibirische Lärche*
Artikel		Art.-Nr. €/Stck.
Zaun, B x H / cm		
180 x 90	mit auf Lücke gefügten Hölzern	83074608-006 119,99
Pfosten, B x H x L / cm		
9 x 9 x 100	winklig gekappt	86081189-100 15,49

Alle Maße sind ca. Angaben

Technik: Staketen/Riegel/Abdeckbrett 18 x 70 mm. V₂A-Holzverbindungen, rostfrei! Pfosten: Massivholz naturbelassen
*naturbelassen. Wir empfehlen einen Schutzanstrich gegen Bläue und Schimme

WAIMEA

Symmetrisch angeordnete, geschwungene Staketten ziehen garantiert Blicke an.

Elemente (B x H)

Zaun

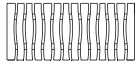

180 x 80

Pforte



100 x 80

Staketten 40 x 70 und 18 x 70 mm

HOLZARTEN Artikel	Fichte Grauweiß*		Fichte geflammt weiß		Fichte geflammt Braun	
	Art.-Nr.	€/Stck.	Art.-Nr.	€/Stck.	Art.-Nr.	€/Stck.
Zaun, B x H / cm						
180 x 80	83001326-020	124,99	83001360-020	144,99	83001358-020	144,99
Pforte, B x H x L / cm						
100 x 80	83002326-005	99,99	83001361-005	119,99	83001359-005	119,99
Pfosten, B x H x L / cm						
9 x 9 x 120 Rundkopf	83081248-050	31,99	85015004-050	39,99	85015002-050	39,99

Alle Maße sind ca. Angaben

Technik: Geschweißten Staketten 21 x 90-150 mm, Riegel 28 x 80 mm. V₂A-Holzverbindungen, rostfrei! Pfosten farbbehandelt*: Verzugsfreies, lasiertes Leimholz. *farbbehandelt, bauseitige Nachbehandlung wird empfohlen



Waimea mit geschweißten Staketten, Fichte geflammt Weiß lasiert

**JETZT
3 Varianten**



Waimea mit geschweiften Staketen, Fichte Grauweiß farbbehandelt



Waimea mit geschweiften Staketen, Fichte geflammt Braun lasiert



Norderney aus Nadelholz, weiß farbbehandelt mit Pforte

NORDERNEY

Elegante und schöne Pforten sowie Doppeltore um Ihre Auffahrt gekonnt in Szene zu setzen.

Elemente (B x H)

Zaun



180 x 90/80/95 cm

Pforte



100 x 90/80/90 cm

Doppeltore



300 x 90/80/120 cm



400 x 90/80/120 cm

Staketen 22 x 70 mm

HOLZARTEN	Nadelholz KDI*		Nadelholz Weiß**	
Artikel	Art.-Nr.	€/Stck.	Art.-Nr.	€/Stck.
Zaun, B x H / cm				
180 x 90/80/95	83071040-012	299,99	83071055-012	429,99
Doppeltore, B x H / cm				
300 x 90/80/120	83071035-000	539,99	83071030-000	819,99
400 x 90/80/120	83100008-000	839,99	-	-
Pforten, B x H / cm				
100 x 90/80/90	83071050-000	309,99	83071045-000	369,99
Pfosten, B x H x L / cm				
9 x 9 x 90	winklig gekappt	85010492-050	6,99	-
9 x 9 x 120	winklig gekappt	85010401-050	8,29	86019117-050
42,59				

Alle Maße sind ca. Angaben

Technik: Rahmen ca. 48 x 120/160 mm (formstabile, getrocknete Ware). Staketen 22 x 70 mm, V2A-Stifte/Schrauben, rostfrei! Aufaufstütze und Bodenschieber beim Doppeltor zwingend erforderlich. Zusätzl. Stützrolle empfohlen. Pfosten farbbehandelt**: verzugsfreies, lasiertes Leimholz. Pfosten KDI: verzugsarmes Kreuzholz. *grün kesseldruckimprägniert **farbbehandelt, bauseitige Nachbehandlung wird empfohlen



Doppeltor Ammerland aus Nadelholz KDI*

AMMERLAND

Elemente (B x H)

Doppeltore

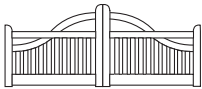

300 x 90/80/120 cm

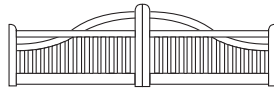

400 x 90/80/120 cm

Pforte



100 x 90/80/100 cm

Staketen 22 x 70 mm

HOLZARTEN	Nadelholz KDI*		Nadelholz Weiß**	
Artikel	Art.-Nr.	€/Stck.	Art.-Nr.	€/Stck.
Doppeltore, B x H / cm				
300 x 90/80/120	83071001-000	609,99	83071005-000	719,99
400 x 90/80/120	83100007-000	929,99	-	-
Pforten, B x H / cm				
100 x 90/80/100	83071015-000	339,99	83071020-000	419,99
Pfosten, B x H x L / cm				
9 x 9 x 90	winklig gekappt	85010492-050	6,99	-
9 x 9 x 120	winklig gekappt	85010401-050	8,29	86019117-050

Alle Maße sind ca. Angaben



Pforte Ammerland aus Nadelholz, Weiß farbbehandelt

Technik: Rahmen ca. 48 x 120/160 mm (formstabile, getrocknete Ware). Staketen 22 x 70 mm, V2A-Stifte/Schrauben, rostfrei! Auflaufstütze und Bodenschieber beim Doppeltor zwingend erforderlich. Zusätzl. Stützrolle empfohlen. Pfosten farbbehandelt**: verzugsfreies, lasiertes Leimholz. Pfosten KDI: verzugsarmes Kreuzholz.

*grün kesseldruckimprägniert **farbbehandelt, bauseitige Nachbehandlung wird empfohlen



Lugano Vorgartenzaun in Fichte Quarz

LUGANO

Die Elemente lassen sich mit den Sicht- und Windschutzzäunen der gleichen Bauart perfekt kombinieren.

Elemente (B x H)

Zäune geschlossen

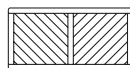

180 x 90 cm



90 x 90 cm

Zäune mit Rankgitter

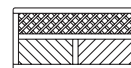

180 x 90 cm



90 x 90 cm

auch als Sichtschutz-Element erhältlich (Seite 86)



Farbmuster in Fichte KDI*, Lärche naturbelassen, Fichte Grauweiß, Fichte Pinie und Fichte Quarz (von links)

HOLZARTEN	Fichte KDI*	Lärche**	Fichte Grauweiß***	Fichte Pinie***	Fichte Quarz***	Fichte Granit***							
Artikel	Art.-Nr.	€/Stck.	Art.-Nr.	€/Stck.	Art.-Nr.	€/Stck.	Art.-Nr.	€/Stck.	Art.-Nr.	€/Stck.			
Elemente, B x H / cm													
180 x 90	geschlossen	83074195-006	129,99	83074159-006	154,99	83081318-006	169,99	83081303-006	169,99	83081420-006	169,99	83081437-006	169,99
90 x 90	geschlossen	83074197-006	99,99	83074161-006	114,99	83081319-006	139,99	83081304-006	139,99	83081421-006	139,99	83081438-006	139,99
180 x 90	mit Rankgitter	83074196-006	139,99	83074160-006	164,99	83081324-006	169,99	83081309-006	169,99	83081422-006	169,99	83081439-006	169,99
90 x 90	mit Rankgitter	83074198-006	109,99	83074162-006	124,99	83081325-006	139,99	83081310-006	139,99	83081423-006	139,99	83081440-006	139,99
Pfosten, B x H x L / cm													
Kiefer KDI*													
9 x 9 x 120	Rundkopf	85010041-050	12,29	85020281-050	20,29	83081248-050	31,99	83081242-050	31,99	83081246-050	31,99	83081244-050	31,99

Alle Maße sind ca. Angaben

Technik: Rahmen ca. 42 x 78 mm (formstabile, getrocknete Ware). Fasebretter 18 x 121 mm, Leisten 9 x 40 mm. Rankgitter-Maschenweite 60 x 60 mm. V₂A-Stifte/Schrauben, rostfrei! Vorbereitet für JodaFix® Befestigungssystem (inkl. Rampa-Muffen). Pfosten farbbehandelt**: verzugsfreies, lasiertes Leimholz. Pfosten KDI/Lärche: verzugsarmes Kreuzholz.

*kesseldruckimprägniert **naturbelassen. Wir empfehlen einen Schutzanstrich gegen Bläue und Schimmel (S. 164) ***farbbehandelt, bauseitige Nachbehandlung wird empfohlen



Linea Vorgartenzaun in Grauweiß

LINEA

Beste Handwerkstradition. Kennzeichen der Elemente aus massiver, schön gemaseter Fichte sind der breite Rahmen und die edlen Tonschiefer-Kassetten.



Element (B x H)

Zaun mit Ziergitter und Schiefer

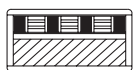

180 x 90 cm

auch als Sichtschutz-Element erhältlich (Seite 91)

HOLZARTEN	Fichte KDI*		Fichte Grauweiß**	
	Artikel	Art.-Nr.	€/Stck.	Art.-Nr.
Zaun mit Ziergitter und Schiefer, B x H / cm				
180 x 90	83071152-012	139,99	83081336-006	189,99
Pfosten winklig gekappt, B x H / cm				
9 x 9 x 90	85010492-050	6,99	-	-
9 x 9 x 120	85010401-050	8,29	-	-
Pfosten Rundkopf., B x H x L / cm				
9 x 9 x 120	85010041-050	12,29	83081248-050	31,99







Alle Maße sind ca. Angaben

Technik: Rahmen ca. 42 x 78 mm (formstabile, getrocknete Ware). Fasettbretter 18 x 121 mm, Leisten 18 x 40 mm. Kassetten 6 mm Echtschiefer. V₂A-Stifte/Schrauben, rostfrei! Vorbereitet für JodaFix®Befestigungssystem (inkl. Rampa-Muffen). Pfosten farbbehandelt**: verzugsfreies, lasiertes Leimholz. Pfosten KDI: verzugsarmes Kreuzholz. *grün kesseldruckimprägniert **farbbehandelt, bauseitige Nachbehandlung wird empfohlen

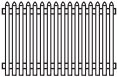
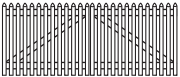

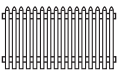
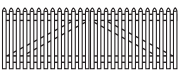

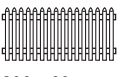
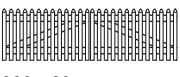

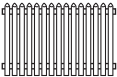
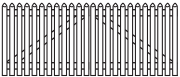

STAKETENZÄUNE 60 UND 80

Alte Zaunformen besitzen oft einen ganz eigenen Zauber. Hier paaren sich unverwüsthliche Qualität bewährter Materialien mit Schönheit von funktionalem Design.

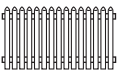
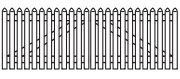
Staketenzaun 60 (B x H)

Zaun	Doppeltor	Pforte
 200 x 100 cm	 300 x 100 cm	 100 x 100 cm
 200 x 80 cm	 300 x 80 cm	 100 x 80 cm
 200 x 60 cm	 300 x 60 cm	 100 x 60 cm

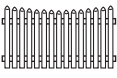
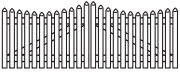
Staketenzaun 80 (B x H)

Zaun gerade	Doppeltor	Pforte
 200 x 100 cm	 300 x 100 cm	 100 x 100 cm
 200 x 80 cm	 300 x 80 cm	 100 x 80 cm
 200 x 60 cm	 300 x 60 cm	 100 x 60 cm
 200 x 80/70 cm	 300 x 80/90 cm	 100 x 80/90 cm

Staketenzaun 60 – Staketen Ø 60 mm

HOLZARTEN	Kiefer KDI*	Sondermaß**		
Artikel	Art.-Nr.	€/Stck.	Art.-Nr.	€/lfdm.
Zaun, B x H/cm				
200 x 100	83070031-000	37,99	83023031	57,99
200 x 80	83070021-000	32,99	83023021	54,99
200 x 60	B 83070011-025	28,99	83023011	52,99
Doppeltor, B x H/cm				
300 x 100	B 83070150-000	165,99	83023150	146,99
300 x 80	B 83070140-000	154,99	83023140	142,99
300 x 60	B 83070130-000	144,99	83023130	129,99
Pforte, B x H/cm				
100 x 100	B 83070270-000	77,99	83023270	90,99
100 x 80	B 83070260-000	71,99	83023260	86,99
100 x 60	B 83070250-000	66,99	83023250	83,99

Staketenzaun 80 – Staketen Ø 80 mm

HOLZARTEN	Kiefer KDI*	Sondermaß**		
Artikel	Art.-Nr.	€/Stck.	Art.-Nr.	€/lfdm.
Elemente, B x H/cm				
200 x 100 gerade	83070091-000	49,99	83023091	69,99
200 x 80 gerade	83070081-000	44,99	83023081	64,99
200 x 60 gerade	B 83070071-025	39,99	83023071	59,99
200 x 80/70 mit Unterbogen	83070111-000	44,99	83023111	71,99
Doppeltor, B x H/cm				
300 x 100 gerade	B 83070210-000	199,99	83023210	176,99
300 x 80 gerade	B 83070200-000	189,99	83023200	165,99
300 x 60 gerade	B 83070190-000	179,99	83023190	156,99
300 x 80/90 mit Unterbogen	B 83070230-000	190,99	83023230	165,99
Pforte, B x H/cm				
100 x 100 gerade	B 83070330-000	121,99	83023330	130,99
100 x 80 gerade	B 83070320-000	110,99	83023320	119,99
100 x 60 gerade	B 83070310-000	99,99	83023310	117,99
Pforte mit Oberbogen, B x H/cm				
100 x 80/90 mit Oberbogen	B 83070350-000	121,99	83023350	132,99
Pfosten, B x H x L/cm				
9 x 9 x 90 winklig gekappt	85010492-050	6,99	–	–
9 x 9 x 120 winklig gekappt	85010401-050	8,29	–	–

** Nähere Informationen zu Sondermaßen erhalten Sie von Ihrem Joda®Fachberater.

Alle Maße sind ca. Angaben

Technik: Staketen Ø 60 mm oder Ø 80 mm, Riegel waagrecht 80/100 mm. Holzverbindungen verzinkt. Auflaufstütze und Bodenschieber beim Doppeltor zwingend erforderlich. Zusätzl. Stützrolle empfohlen. Pfosten: verzugsarmes Kreuzholz.

*grün kesseldruckimprägniert

B = Auftragsbezogene Fertigung – nicht ständig ab Lager verfügbar. Bitte beachten Sie in der Regel eine Lieferzeit von 2–3 Wochen.



Staketenzaun 60 aus Kiefer KDI mit Pforte und Doppeltor, Staketen mit gekegelten Köpfen*



Staketenzaun 60 aus Kiefer KDI, bauseits lasiert*



Staketendetail, gekegelt



Pforte des Staketenzaun 80









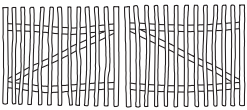

Staketenzaun 80 geschwungen

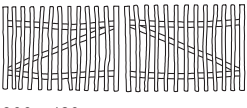

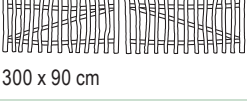



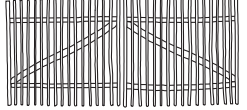
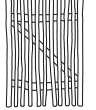

RUSTIK-ROLLZAUN HASELNUSS

Dieser ursprünglich aus England stammende Zauntyp wirkt wie zur Natur gehörend. Seine Latten aus handgespaltenem und angespitztem Haselnussholz verleihen ihm eine rustikale Erscheinung.

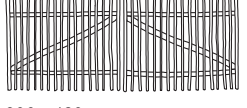
Elemente (B x H) – Staketen Abstand ca. 7 - 8 cm

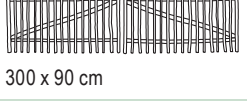
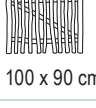
Rollzaun	Doppeltor	Pforte
 5 x 1,50 m	 300 x 150 cm	 100 x 150 cm
 10 x 1,20 m	 300 x 120 cm	 100 x 120 cm
 10 x 0,90 m	 300 x 90 cm	 100 x 90 cm
 10 x 0,50 m	 300 x 50 cm	 100 x 50 cm

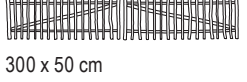
Elemente (B x H) – Staketen Abstand ca. 3 - 4 cm

Rollzaun	Doppeltor	Pforte
 5 x 1,50 m	 300 x 150 cm	 100 x 150 cm
 5 x 1,20 m	 300 x 120 cm	 100 x 120 cm
 5 x 0,90 m	 300 x 90 cm	 100 x 90 cm
 5 x 0,50 m	 300 x 50 cm	 100 x 50 cm

Abstand Staketen ca. 7 - 8 cm

HOLZARTEN	Haselnuss*		
Artikel	Art.-Nr.	€/Stck.	€/lfdm.
Rollzäune, B x H / m			
5 x 1,50	84062273-015	–	23,99
10 x 1,20	84062272-010	–	14,99
10 x 0,90	84062271-010	–	10,99
10 x 0,50	84062270-010	–	9,49
Doppeltore, B x H / cm			
300 x 150	inkl. Beschlag B	84062264-000	399,99 –
300 x 120	inkl. Beschlag B	84062263-000	329,99 –
300 x 90	inkl. Beschlag B	84062262-000	269,99 –
300 x 50	inkl. Beschlag B	84062261-000	209,99 –
Pforten, B x H / cm			
100 x 150	inkl. Beschlag	84062260-000	159,99 –
100 x 120	inkl. Beschlag	84062259-000	139,99 –
100 x 90	inkl. Beschlag	84062258-000	119,99 –
100 x 50	inkl. Beschlag B	84062257-000	99,99 –

Alle Maße sind ca. Angaben

Abstand Staketen ca. 3 - 4 cm

HOLZARTEN	Haselnuss*		
Artikel	Art.-Nr.	€/Stck.	€/lfdm.
Rollzäune, B x H / m			
5 x 1,50	84062269-015	–	21,49
5 x 1,20	84062268-015	–	18,49
5 x 0,90	84062267-015	–	14,49
5 x 0,50	84062266-020	–	12,49
Doppeltore, B x H / cm			
300 x 150	inkl. Beschlag B	84062256-000	449,99 –
300 x 120	inkl. Beschlag B	84062255-000	379,99 –
300 x 90	inkl. Beschlag B	84062254-000	309,99 –
300 x 50	inkl. Beschlag B	84062253-000	239,99 –
Pforten, B x H / cm			
100 x 150	inkl. Beschlag	84062252-000	169,99 –
100 x 120	inkl. Beschlag	84062251-000	149,99 –
100 x 90	inkl. Beschlag	84062250-000	129,99 –
100 x 50	inkl. Beschlag B	84062249-000	109,99 –

Alle Maße sind ca. Angaben

Zubehör-Übersicht (Zubehör finden Sie ab Seite 154, Joda®color ab Seite 160)



Befestigungsschrauben

Zubehör Tore/Pforten

Kastanienpfähle, cm	Art.-Nr.	€/Stck.	€/lfdm.
Ø = 6 -12, L = 180 angespitzt	81020103-150	21,69	–
Ø = 6 -12, L = 150 angespitzt	81020102-150	18,59	–
Ø = 6 -12, L = 120 angespitzt	81020101-150	14,99	–
Ø = 6 -12, L = 90 angespitzt	81020100-150	12,39	–

Alle Maße sind ca.-Angaben

Technik: *naturbelassene Staketen Ø 20–40 mm, handgespalten, angespitzte Köpfe und Bast- sowie Rindenreste (z. T. grau patiniert). Verbindungen Draht verzinkt, auf flexiblen Rollen à 10 bzw. 5 m, an jeder Stelle teilbar. Pforten und Tore inkl. Beschlag. Riegel Ø 30–40 mm, Auflaufstütze und Bodenschieber beim Doppeltor zwingend erforderlich. Zusätzl. Stützrolle empfohlen. **TIPP:** Ausgerollten Zaun am Endpfosten befestigen und straff mit Krampen an die Zwischenpfosten nageln. **B** = Auftragsbezogene Fertigung – nicht ständig ab Lager verfügbar. Bitte beachten Sie in der Regel eine Lieferzeit von 2–3 Wochen.



Rustik-Rollzaun Haselnuss, mit Staketen-Abstand 7–8 cm



Rustik-Rollzaun Haselnuss Doppeltor mit Staketen-Abstand 7–8 cm



Rustik-Rollzaun Haselnuss mit Staketen-Abstand 3–4 cm



Rustik-Rollzaun Haselnuss Pforte mit Staketen-Abstand 3–4 cm



Handgespaltene Zaunstaketen mit Bast- und Rindenresten. Köpfe angespitzt









Rustik-Rollzaun Robinie, Abstand Staketen ca. 7–8 cm

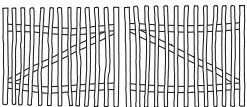
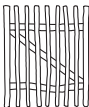

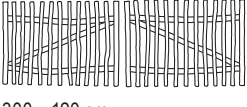



RUSTIK-ROLLZAUN ROBINIE

Rustikal und ursprünglich wirkender Rollzaun, rau gesägt mit entrindeten, zum Teil rundlichen und gefasteten Kanten, mit kopfseitig stumpfen Latten.

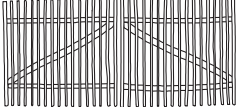
Elemente (B x H) – Staketen Abstand ca. 7 - 8 cm

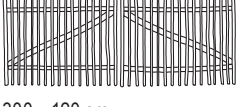
Rollzaun	Doppeltor	Pforte
 5 x 1,50 m	 300 x 150 cm	 100 x 150 cm
 5 x 1,20 m	 300 x 120 cm	 100 x 120 cm
 5 x 0,90 m	 300 x 90 cm	 100 x 90 cm

Elemente (B x H) – Staketen Abstand ca. 3 - 4 cm

Rollzaun	Doppeltor	Pforte
 5 x 1,50 m	 300 x 150 cm	 100 x 150 cm
 5 x 1,20 m	 300 x 120 cm	 100 x 120 cm
 5 x 0,90 m	 300 x 90 cm	 100 x 90 cm

Abstand Staketen ca. 7 - 8 cm

HOLZARTEN	Robinie*		
Artikel	Art.-Nr.	€/Stck.	€/lfdm.
Rollzäune, B x H / m			
5 x 1,50	84006051-018	–	25,99
5 x 1,20	84006050-018	–	21,99
5 x 0,90	84006049-018	–	18,99
Doppeltore, B x H / cm			
300 x 150	inkl. Beschlag B	84006057-003	479,99 –
300 x 120	inkl. Beschlag B	84006056-003	409,99 –
300 x 90	inkl. Beschlag B	84006055-003	339,99 –
Pforten, B x H / cm			
100 x 150	inkl. Beschlag	84006054-003	199,99 –
100 x 120	inkl. Beschlag	84006053-003	179,99 –
100 x 90	inkl. Beschlag	84006052-000	159,99 –

Alle Maße sind ca. Angaben

Robinienpfähle angespitzt, cm	Art.-Nr.	€/Stck.	€/lfdm.
Ø = 8 -10, L = 150	82020510-000	10,99	–

Alle Maße sind ca.-Angaben

Abstand Staketen ca. 3 - 4 cm

HOLZARTEN	Robinie*		
Artikel	Art.-Nr.	€/Stck.	€/lfdm.
Rollzäune, B x H / m			
5 x 1,50	84006042-015	–	33,99
5 x 1,20	84006041-015	–	29,99
5 x 0,90	84006040-015	–	26,99
Doppeltore, B x H / cm			
300 x 150	inkl. Beschlag B	84006048-003	519,99 –
300 x 120	inkl. Beschlag B	84006047-003	449,99 –
300 x 90	inkl. Beschlag B	84006046-003	379,99 –
Pforten, B x H / cm			
100 x 150	inkl. Beschlag	84006045-003	219,99 –
100 x 120	inkl. Beschlag	84006044-003	199,99 –
100 x 90	inkl. Beschlag	84006043-003	179,99 –

Alle Maße sind ca. Angaben

Weitere Längen finden Sie auf S. 258

Technik: *naturbelassene Staketen ca. 25 x 25 mm, rau gesägt, zum Teil mit rundlichen und gefasteten Kanten, entrindet, mit stumpfen Köpfen. Verbindungen Draht verzinkt, auf flexiblen Rollen à 10 bzw. 5 m, an jeder Stelle teilbar. Pforten und Tore inkl. Beschlag. Riegel ca. 30 x 70 mm, Auflaufstütze und Bodenschieber beim Doppeltor zwingend erforderlich. Zusätzl. Stützrolle empfohlen. TIPP: Ausgerollten Zaun am Endpfosten befestigen und straff mit Krampen an die Zwischenpfosten nageln. Erdkontakt der Staketen ist zu vermeiden.

B = Auftragsbezogene Fertigung – nicht ständig ab Lager verfügbar. Bitte beachten Sie in der Regel eine Lieferzeit von 2–3 Wochen.



Gartenzaun Ponderosa, 80 cm hoch

PONDEROSA

Rustikaler Gartenzaun mit unbesäumten Massivhölzern. Die sägerauen, senkrecht gesetzten Bretter sind solide Elemente für naturnah geformte Gärten.

Elemente (B x H)

Zaun

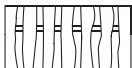

180 x 80

auch als Sichtschutz-Element erhältlich (Seite 58)

HOLZARTEN	Kiefer KDI*		Lärche KD**		Kiefer KDI*** braun	
	Art.-Nr.	€/Stck.	Art.-Nr.	€/Stck.	Art.-Nr.	€/Stck.
Artikel						
Elemente, B x H / cm						
180 x 80	84006020-006	49,99	84006021-006	59,99	83001309-012	49,99
Pfosten, B x H x L / cm						
9 x 9 x 90 winklig gekappt	85010492-050	6,99	85020260-050	9,59	–	–
9 x 9 x 100 winklig gekappt	–	–	–	–	84081463-050	11,99

Alle Maße sind ca. Angaben

Technik: Unbesäumte Brettware 16 mm stark, 80–120 mm breit. Riegel 28 x 70 mm. V₂A-Holzverbindungen, rostfrei! Pfosten: verzugsarmes Kreuzholz. *grün/**braun kesseldruckimprägniert **kammergetrocknet, naturbelassen. Wir empfehlen einen Schutzanstrich gegen Bläue und Schimme

JETZT
4 Varianten



Bonanza-Zaun-Bretter aus Kiefer, braun kesseldruckimprägniert

Bretter sägerau (B x H) – Stärke 2,4 cm

Doppeltore

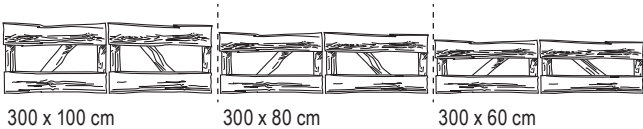

Pforten



Einzelbretter, Stärke 2,4 cm

Höhe 18 - 23 cm



Einzelbretter, Stärke 3,0 cm

Höhe 21 - 26 cm



Höhe 21 - 26 cm



Bretter beidseitig gehobelt (B x H) – Stärke 2,6 cm

Doppeltore

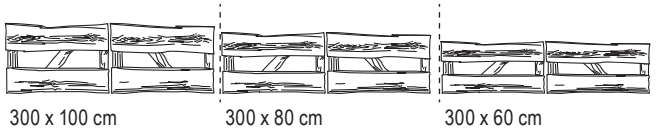

Pforten

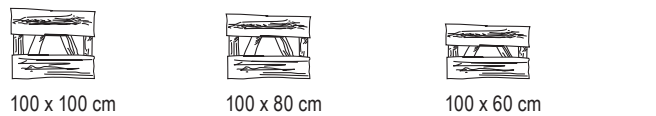

Einzelbretter, Stärke 2,6 cm

Höhe 21 - 26 cm

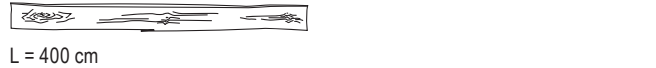

Technik: Riegel und Streben 44 x 95 mm. Auflaufstütze und Bodenschieber beim Doppeltor zwingend erforderlich. Zusätzl. Stützrolle empfohlen.

*grün/**braun kesseldruckimprägniert

**naturberlassen. Wir empfehlen einen Schutzanstrich gegen Bläue und Schimmel (S. 164)

*kammergetrocknet **B** = Auftragsbezogene Fertigung – nicht ständig ab Lager verfügbar. Bitte beachten Sie in der Regel eine Lieferzeit von 2–3 Wochen.



Bonanza-Zaun mit Brettern aus Nadelholz KDI* mit Pforte und Doppeltor

BONANZA-ZAUN

Sie haben die Wahl zwischen der besonders rustikalen Brettware – unbesäumt und sägerau, oder der etwas feineren Variante mit beidseitig gehobelter Fläche (aber durch die gewollt unbesäumte Kante trotzdem urwüchsig im Profil).

Bonanza-Zaun Bretter sägerau

HOLZARTEN	Nadelholz KDI*		Lärche** KD¹		Kiefer KDI***	
Artikel	Art.-Nr.	€/Stck.	Art.-Nr.	€/Stck.	Art.-Nr.	€/Stck.
Doppeltore (Stärke 2,4 cm), B x H / cm						
300 x 100 B	83030160-000	195,69	83030240-000	206,99	83001321-000	199,99
300 x 80 B	83030150-000	184,99	83030235-000	195,99	83001322-000	188,99
300 x 60 B	83030140-000	174,99	83030230-000	184,99	83001323-000	178,99
Pforten (Stärke 2,4 cm), B x H / cm						
100 x 100 B	83030130-000	86,99	83030225-000	86,99	83001318-000	99,99
100 x 80 B	83030120-000	75,99	83030220-000	79,99	83001319-000	89,99
100 x 60 B	83030110-000	65,29	83030215-000	72,99	83001320-000	79,99
Einzelbretter (Stärke 2,4 cm), cm						
L = 500 H = 18 - 23 cm	83030013-080	22,89	83030202-080	27,29	83001315-000	26,99
L = 400 H = 18 - 23 cm	83030012-080	18,49	83030201-080	21,79	83001314-000	21,99
L = 300 H = 18 - 23 cm	83031201-080	13,99	83031202-080	16,39	83031200-080	15,99
L = 250 H = 18 - 23 cm	83030011-080	10,89	–	–	83001313-000	12,99
Einzelbretter (Stärke 3,0 cm), cm						
L = 500 H = 21 - 26 cm	83030032-060	34,79	83030212-060	38,09	83001317-000	39,99
L = 400 H = 21 - 26 cm	83030031-060	27,19	83030211-060	30,49	83001316-000	31,99
L = 300 H = 18 - 23 cm	83031204-060	20,69	83031205-060	27,19	83031203-060	23,99
Pfosten, B x H x L / cm						
9 x 9 x 90 winkl. gekappt	85010492-050	6,99	85020260-050	9,59	–	–
9 x 9 x 100 winkl. gekappt	–	–	–	–	84081463-050	11,99
9 x 9 x 120 winkl. gekappt	85010401-050	8,29	85020261-050	12,79	–	–

Alle Maße sind ca. Angaben

Bonanza-Zaun Bretter beidseitig gehobelt

HOLZARTEN	Nadelholz KDI*		Lärche**	
Artikel	Art.-Nr.	€/Stck.	Art.-Nr.	€/Stck.
Doppeltore (Stärke 2,6 cm), B x H / cm				
300 x 100 B	83030182-000	217,99	83030243-000	229,99
300 x 80 B	83030181-000	206,99	83030237-000	217,99
300 x 60 B	83030180-000	195,99	83030233-000	206,99
Pforten (Stärke 2,6 cm), B x H / cm				
100 x 100 B	83030185-000	86,99	83030227-000	97,99
100 x 80 B	83030184-000	81,99	83030223-000	90,99
100 x 60 B	83030183-000	72,99	83030217-000	84,99
Einzelbretter (Stärke 2,6 cm / H = 21 - 26 cm), cm				
L = 500 H = 21 - 26 cm	83030062-060	35,89	83030207-060	43,49
L = 400 H = 21 - 26 cm	83030061-060	28,29	83030206-060	36,99

Alle Maße sind ca. Angaben



Bonanza-Zaun in Lärche mit Pforte und Doppeltor, Brettern mit sägerauer Oberfläche

JETZT
4 Varianten





Bonanza-Zaun-Bretter aus Robinie

BONANZA-ZAUN

Ein rustikaler Zaun aus dem härtesten und dauerhaftesten Holz Europas. Die Bretter sind künstlich getrocknet und beidseitig sauber gehobelt, die Baumkante entsplintet und geschliffen. Sogar bei Erdkontakt und ohne chemischen Schutz hat dieser Zaun eine besonders lange Haltbarkeit.

Bretter beidseitig gehobelt (B x H) – Stärke 2,4 cm

Höhe 16 - 20 cm



L = 300 cm



L = 250 cm

Bonanza-Zaun Bretter beidseitig gehobelt

HOLZARTEN		Robinie*	
Artikel		Art.-Nr.	€/Stck.
Einzelbretter (Stärke 2,4 cm / H = 16 - 20 cm), cm			
L = 250	H = 16 - 20 cm	82020868-000	29,99
L = 300	H = 16 - 20 cm	82020870-000	35,99
Pfähle, B x H x L / cm			
Ø 14 - 16 x 150	gespitzt, entsplintet und geschliffen	82020860-000	39,99
Ø 14 - 16 x 200	gespitzt, entsplintet und geschliffen	82020862-000	51,99

Alle Maße sind ca. Angaben



Technik: Robinie gehört zu den Hölzern mit einem hohen Gerbstoffgehalt. Zur Verschraubung sind ausschließlich Schrauben aus rostfreiem Edelstahl zu verwenden, um Verfärbungen durch Eisen-Gerbstoff-Reaktionen zu vermeiden.





SCHÖNE RAHMEN FÜR IHREN VORGARTEN Die Typenübersicht

Vor dem Haus trifft Öffentlichkeit auf Privatsphäre und die Zäune werden als „Visitenkarte“ zum wesentlichen Element der Gestaltung. Damit alles „stimmig“ wird, fertigt Joda® z. B. für eine optimale Formbeständigkeit Pforten und Doppeltore mit hochwertigem Leimholz*, nutzt mit Liebe zum Detail natürlich starkes Holz aus nachhaltig bewirtschafteten Wäldern!



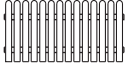
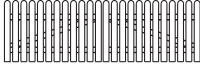

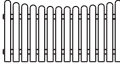
Entdecken Sie eine Kollektion natürlicher und repräsentativer „Grenzgänger“

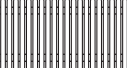
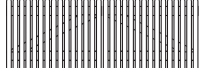

* gilt für die meisten Riegel und die Diagonal-Hölzer. Typ „Friesland“ erhalten Sie mit Vollholzriegeln.

FRIESLAND

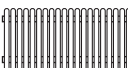
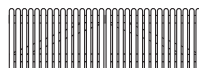



		Doppeltor	Pforte	mit Unterbogen	Pforte
Diesen Zaun finden Sie auf S. 114					
Maße (B x H/cm)	180 x 80	300 x 80	100 x 80	180 x 80/70	100 x 80/90
Nadelholz KDI	83071081	83071087	83071085	83071083	83071098
Lärche	83073100	83073101	83073102	83073103	–
Fichte KDI	83001310	83001312	83001311	–	–



HOLSTEINZAUN 68

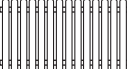
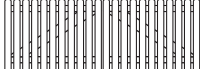

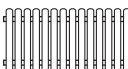
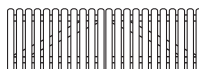
		Doppeltor	Pforte		Doppeltor	Pforte
Diesen Zaun finden Sie auf S. 115						
Maße (B x H/cm)	200 x 100	300 x 100	100 x 100	200 x 80	300 x 80	100 x 80
Nadelholz KDI	83070416	83070445	83070430	83070411	83070440	83070425
Lärche	83070418	83070447	83070432	83070413	83070442	83070427

		Doppeltor	Pforte
			
Maße (B x H/cm)	200 x 60	300 x 60	100 x 60
Nadelholz KDI	83070406	83070435	83070420





HOLSTEINZAUN 95

		Doppeltor	Pforte		Doppeltor	Pforte
Diesen Zaun finden Sie auf S. 116						
Maße (B x H/cm)	200 x 100	300 x 100	100 x 100	200 x 80	300 x 80	100 x 80
Nadelholz KDI	83070468	83070495	83070480	83070461	83070490	83070475
Lärche	83070469	83070498	83070483	83070467	83070496	83070481

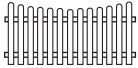
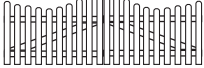

		Doppeltor	Pforte
			
Maße (B x H/cm)	200 x 60	300 x 60	100 x 60
Nadelholz KDI	83070456	83070485	83070470

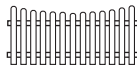
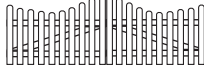
		Doppeltor	Pforte
			
Maße (B x H/cm)	200 x 80	300 x 80	100 x 80
Fichte Grauweiß	83023401	83023402	83023403

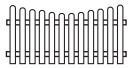

EIDERZAUN

	m. Unterbogen	Doppeltor	Pforte	m. Unterbogen	Doppeltor	Pforte
Diesen Zaun finden Sie auf S. 118						
Maße (B x H/cm)	200 x 90/80	300 x 90/100	100 x 90/100	200 x 80/70	300 x 80/90	100 x 80/90
Nadelholz KDI	83070544	83070565	83070555	83070541	83070560	83070550
Lärche	83070549	83070568	83070558	83070547	83070566	83070556



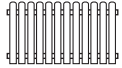

EIDERZAUN PREMIUM

	mit Unterbogen	Doppeltor	Pforte
Diese Zäune finden Sie auf S. 119			
Maße (B x H/cm)	180 x 80/65	300 x 80/105	100 x 80/105
Lärche	83070570	83070571	83070572

HOLSTEINZAUN PREMIUM

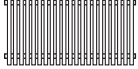
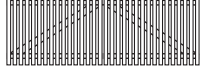
	Doppeltor	Pforte
		
Maße (B x H/cm)	180 x 80	100 x 80
Lärche	83070459	83070484

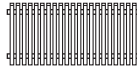
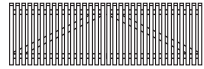

LATTENZAUN

		Doppeltor	Pforte		Doppeltor	Pforte
Diesen Zaun finden Sie auf S. 123						
Maße (B x H/cm)	200 x 100	300 x 100	100 x 100	200 x 80	300 x 80	100 x 80
Nadelholz KDI	83070719	83070728	83070733	83070718	83070727	83070732
Lärche	83070753	83070748	83070745	83070752	83070747	83070744

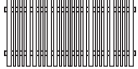

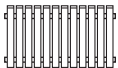

LATTENZAUN VARIO

Diesen Zaun finden Sie auf S. 124	
Maße (B x H/cm)	200 x 80
Lärche/Douglasie	83081234
Fichte Grauweiß	83081354

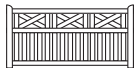

FÖRDEZAUN

		Doppeltor	Pforte
Diesen Zaun finden Sie auf S. 125			
Maße (B x H/cm)	180 x 80	300 x 80	100 x 80
Lärche	83071792	83070102	83071812



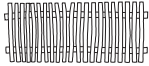
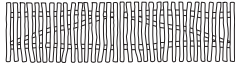

USEDOM



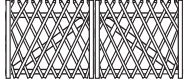

		Doppeltor	Doppeltor	Pforte
Diesen Zaun finden Sie auf S. 126				
Maße (B x H/cm)	200 x 100/94	300 x 100/94	400 x 100/94	100 x 100/94
Nadelholz KDI	83070735	83070736	83110009	83070737
Nadelholz Weiß	83070755	83070756	83070856	83070757

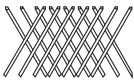
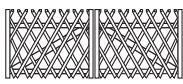
ALTMARK



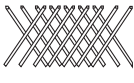

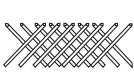
		Doppeltor	Pforte
Diesen Zaun finden Sie auf S. 127			
Maße (B x H/cm)	180 x 80	300 x 80	100 x 80
Haselnuss	84072729	84072731	84072730

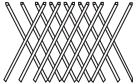
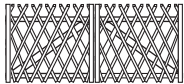

JÄGERZAUN 56

	Scherenfeld	Doppeltor	Pforte	Scherenfeld	Doppeltor	Pforte
Diesen Zaun finden Sie auf S. 128						
Maße (B x H/cm)	250 x 120	300 x 120	100 x 120	250 x 100	300 x 100	100 x 100
Kiefer KDI grün	83060126	83060063	83060093	83060125	83060061	83060091
Nadelh. KDI braun	83060122	83060062	83060092	83060121	83060060	83060090

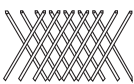

	Scherenfeld	Doppeltor	Pforte	Scherenfeld	Doppeltor	Pforte
						
Maße (B x H/cm)	250 x 80	300 x 80	100 x 80	250 x 60	300 x 60	100 x 60
Kiefer KDI grün	83060124	83060055	83060085	83060123	83060045	83060075
Nadelh. KDI braun	83060120	83060050	83060080	83060119	83060040	83060070

JÄGERZAUN 70

	Scherenfeld	Doppeltor	Pforte	Scherenfeld	Doppeltor	Pforte
Diesen Zaun finden Sie auf S. 129						
Maße (B x H/cm)	250 x 120	300 x 120	100 x 120	250 x 100	300 x 100	100 x 100
Kiefer KDI	84062203	84062211	84062207	84062202	84062210	84062206

	Scherenfeld	Doppeltor	Pforte	Scherenfeld	Doppeltor	Pforte
						
Maße (B x H/cm)	250 x 80	300 x 80	100 x 80	250 x 60	300 x 60	100 x 60
Kiefer KDI	84062201	84062209	84062205	84062200	84062208	84062204

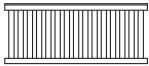

GRANADA

		Pforte
Diese Zäune finden Sie auf S. 130		
Maße (B x H/cm)	190 x 80	100 x 80
Sib. Lärche	83072035	83072056

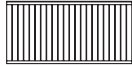

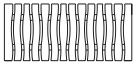

FAABORG II

Diese Zäune finden Sie auf S. 131	
Maße (B x H/cm)	180 x 90
Sib. Lärche	83074608



WAIMEA

		Pforte
Diesen Zaun finden Sie auf S. 132-133		
Maße (B x H/cm)	180 x 80	100 x 80
Fichte Weiß	83001326	83002326
geflammt weiß	83001360	83001361
geflammt Braun	83001358	83001359





NORDERNEY

	Doppeltor		Doppeltor	Pforte
Diesen Zaun finden Sie auf S. 134				
Maße (B x H/cm)	180 x 90/80/95	300 x 90/80/120	400 x 90/80/120	100 x 90/80/90
Nadelholz KDI	83071040	83071035	83100008	83071050
Nadelholz Weiß	83071055	83071030	–	83071045



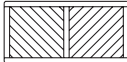

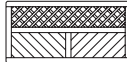

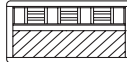
AMMERLAND

	Doppeltor	Doppeltor	Pforte
Diesen Zaun finden Sie auf S. 135			
Maße (B x H/cm)	300 x 90/80/120	400 x 90/80/120	100 x 90/80/100
Nadelholz KDI	83071001	83100007	83071015
Fichte Grauweiß	83071005	–	83071020

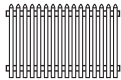
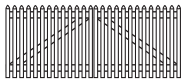

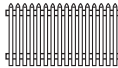
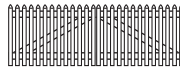

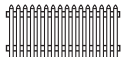
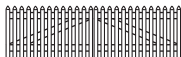



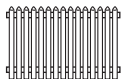
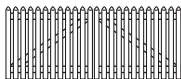

LUGANO

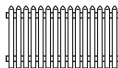
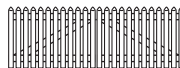
	mit Rankgitter				Linea
Diesen Zaun finden Sie auf S. 136					
Maße (B x H/cm)	180 x 90 cm	90 x 90 cm	180 x 90 cm	90 x 90 cm	180 x 90
Fichte KDI	83074195	83074197	83074196	83074198	83071152
Lärche	83074159	83074161	83074160	83074162	–
Fichte Grauweiß	83081318	83081319	83081324	83081325	83081336
Fichte Pinie	83081303	83081304	83081309	83081310	–
Fichte Quarz	83081420	83081421	83081422	83081423	–
Fichte Granit	83081437	83081438	83081439	83081440	–



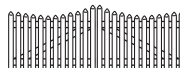

STAKETENZAUN 60





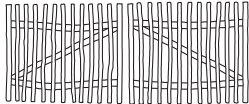
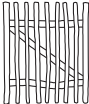

	Doppeltor		Pforte	Doppeltor		Pforte
Diesen Zaun finden Sie auf S. 138						
Maße (B x H/cm)	200 x 100	300 x 100	100 x 100	200 x 80	300 x 80	100 x 80
Kiefer KDI	83070031	83070150	83070270	83070021	83070140	83070260
		Doppeltor	Pforte			
						
Maße (B x H/cm)	200 x 60	300 x 60	100 x 60			
Kiefer KDI	83070011	83070130	83070250			

STAKETENZAUN 80





	Doppeltor		Pforte	Doppeltor		Pforte
Diesen Zaun finden Sie auf S. 138						
Maße (B x H/cm)	200 x 100	300 x 100	100 x 100	200 x 80	300 x 80	100 x 80
Kiefer KDI	83070091	83070210	83070330	83070081	83070200	83070320
		Doppeltor	Pforte	m. Unterbogen	Doppeltor	Pforte m. Oberbogen
						
Maße (B x H/cm)	200 x 60	300 x 60	100 x 60	200 x 80/70	300 x 80/90	100 x 80/90
Kiefer KDI	83070071	83070190	83070310	83070111	83070230	83070350





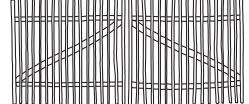
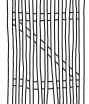

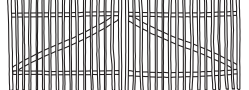
RUSTIK-ROLLZAUN HASELNUSS, ABSTAND STAKETEN 7 - 8 CM

		Doppeltor	Pforte		Doppeltor	Pforte
Diesen Zaun finden Sie auf S. 140						
Maße (B x H/cm)	500 x 150	300 x 150	100 x 150	1000 x 120	300 x 120	100 x 120
Haselnuss	84062273	84062264	84062260	84062272	84062263	84062259





		Doppeltor	Pforte		Doppeltor	Pforte
						
Maße (B x H/cm)	1000 x 90	300 x 90	100 x 90	1000 x 50	300 x 50	100 x 50
Haselnuss	84062271	84062262	84062258	84062270	84062261	84062257

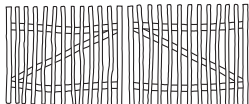

RUSTIK-ROLLZAUN HASELNUSS, ABSTAND STAKETEN 3 - 4 CM

		Doppeltor	Pforte		Doppeltor	Pforte
Diesen Zaun finden Sie auf S. 140						
Maße (B x H/cm)	500 x 150	300 x 150	100 x 150	500 x 120	300 x 120	100 x 120
	84062269	84062256	84062252	84062268	84062255	84062251

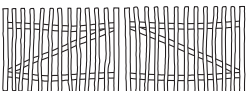
		Doppeltor	Pforte		Doppeltor	Pforte
						
Maße (B x H/cm)	500 x 90	300 x 90	100 x 90	500 x 50	300 x 50	100 x 50
Haselnuss	84062267	84062254	84062250	84062266	84062253	84062249

RUSTIK-ROLLZAUN ROBINIE, ABSTAND STAKETEN 7 - 8 CM



		Doppeltor	Pforte		Doppeltor	Pforte
Diesen Zaun finden Sie auf S. 142						
Maße (B x H/cm)	500 x 150	300 x 150	100 x 150	500 x 120	300 x 120	100 x 120
Robinie	84006051	84006057	84006054	84006050	84006056	84006053

		Doppeltor	Pforte
			
Maße (B x H/cm)	500 x 90	300 x 90	100 x 90
Robinie	84006049	84006055	84006052

RUSTIK-ROLLZAUN ROBINIE, ABSTAND STAKETEN 3 - 4 CM

		Doppeltor	Pforte		Doppeltor	Pforte
Diesen Zaun finden Sie auf S. 142						
Maße (B x H/cm)	500 x 150	300 x 150	100 x 150	500 x 120	300 x 120	100 x 120
Robinie	84006042	84006048	84006045	84006041	84006047	84006044

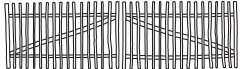



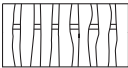

RUSTIK-ROLLZAUN ROBINIE, ABSTAND STAKETEN 3 - 4 CM

		Doppeltor	Pforte
Diesen Zaun finden Sie auf S. 142			
Maße (B x H/cm)	500 x 90	300 x 90	100 x 90
Robinie	84006040	84006046	84006043







PONDEROSA

Diesen Zaun finden Sie auf S. 143	
Maße (B x H/cm)	180 x 80
Nadelholz KDI	84006020
Lärche	84006021





BONANZA-ZAUN SÄGERAU

	Doppeltor	Pforte	Doppeltor	Pforte	Doppeltor	Pforte
Diesen Zaun finden Sie auf S. 145						
Maße (B x H/cm)	300 x 100	100 x 100	300 x 80	100 x 80	300 x 60	100 x 60
Nadelholz KDI	83030160	83030130	83030150	83030120	83030140	83030110
Lärche	83030240	83030225	83030235	83030220	83030230	83030215
Kiefer KDI braun	83001321	83001318	83001322	83001319	83001323	83001320



BONANZA-ZAUN BEIDSEITIG GEHOBELT

	Doppeltor	Pforte	Doppeltor	Pforte	Doppeltor	Pforte
Diesen Zaun finden Sie auf S. 145						
Maße (B x H/cm)	300 x 100	100 x 100	300 x 80	100 x 80	300 x 60	100 x 60
Nadelholz KDI	83030182	83030185	83030181	83030184	83030280	83030183
Lärche	83030243	83030227	83030237	83030223	83030233	83030217

BONANZA-ZAUN BRETTER BEIDSEITIG GEHOBELT

	Höhe 16 - 20 cm	Höhe 16 - 20 cm	Höhe 21 - 26 cm	Höhe 21 - 26 cm
				
Maße (B x H/cm)	L = 250 – Stärke 2,4	L = 300 – Stärke 2,4	L = 400 – Stärke 2,6	L = 500 – Stärke 2,6
Nadelholz KDI	-	-	83030061	83030062
Lärche	-	-	83030206	83030207
Robinie	82020868	82020870	-	-

BONANZA-ZAUN BRETTER SÄGERAU

	Höhe 18 - 23 cm	Höhe 18 - 23 cm	Höhe 21 - 26 cm
			
Maße (B x H/cm)	L = 250 – Stärke 2,4	L = 400 – Stärke 2,4	L = 500 – Stärke 2,4
Nadelholz KDI	83030011	83030012	83030013
Lärche	-	83030201	83030202
Kiefer KDI braun	-	83001314	83001315
	Höhe 21 - 26 cm	Höhe 21 - 26 cm	Höhe 21 - 26 cm
Maße (B x H/cm)	L = 250 – Stärke 3,0	L = 250 – Stärke 3,0	L = 250 – Stärke 3,0
Nadelholz KDI	-	83030031	83030032
Lärche	-	83030211	83030212
Kiefer KDI braun	-	83001316	83001317