

# Ideenkatalog



## Pavillons

Dieser Katalog enthält keine Preise. Bitte fragen Sie Ihr individuelles Wunschhaus mit möglichst exakten Maßen und Beschreibungen bei uns an.

SEIT ÜBER 70 JAHREN!

**DOBBERPHUL**  
ZÄUNE & HOLZ IM GARTEN



## MÖGLICHE OPTIONEN:



Anbau links / rechts



Blumenkästen in versch. Größen



Fertig beschindelt bis 350 cm Durchmesser



Fertig farbig behandelt

# PAVILLONS

FORMSCHÖN UND VERSPIELT MIT DETAILS.

Die Sonnenstrahlen in einem lichtdurchfluteten Pavillon genießen und dem grauen Alltag entfliehen!

Mit viel Liebe zum Detail erstellen wir diese formschönen Modelle individuell nach Ihren Vorstellungen. Durch die unterschiedlichen Größen gliedern sich diese auch in kleineren Grundstücken exzellent ein. Vorgefertigte Boden-, Wand- und Deckenelemente bedeuten sehr kurze Aufbauzeiten und lassen so mehr Zeit zum Feiern. Erleben Sie Ruhe und Entspannung in Ihrem Pavillon!

Auf Wunsch können Sie alle unsere Pavillons farbig fertig behandelt und beschindelt erhalten.

## MERKMALE UNSERER PAVILLONS

- Formschöne Optik
- Boden und Dach in 19 mm Fichtenprofilbrettern
- Vorgefertigte Elemente sorgen für eine leichte und unkomplizierte Montage.
- Türen und Fenster aus echtem Glas, ab einer Wandstärke von 45 mm sogar mit Isolierverglasung und deutschen Marken-Dreh-/Kippbeschlägen
- Zimmermannsmäßig abgebundener Schifferdachstuhl ohne Hilfsbeschläge
- Dacheindeckung mit Dachpappe und Bitumenschindeln empfohlen
- Kupferhaube mit Kugel im Lieferumfang enthalten.

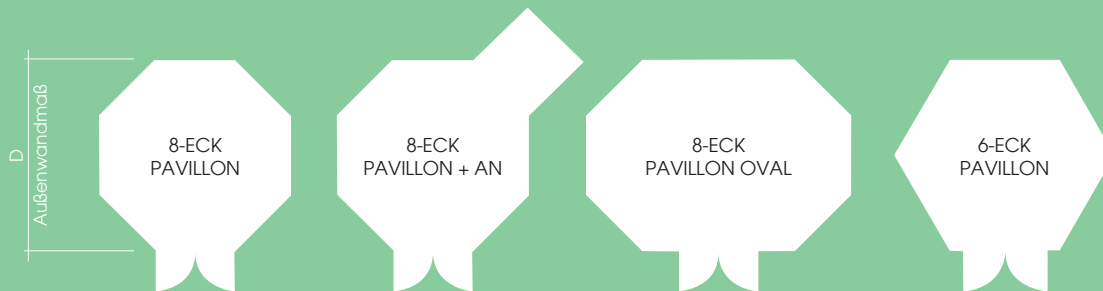

Sie können Ihren offenen Pavillon auch mit Fenstern ausstatten



**ALBI**

- Wandstärke: 28 mm
- Durchmesser: 300 cm
- Dachvorsprung: Umlaufend = 30 cm
- Seitenwandhöhe: 217 cm, Dachspitze: 300 cm
- Dachfläche: 13,0 m<sup>2</sup>, DN: 28 Grad
- Tür: 1x 115 x 186 cm großfl. verglast
- Fenster: 7x 100 x 138 cm D/DK
- Wandfläche: 9,5 m<sup>2</sup>, umbauter Raum: 18,1 m<sup>3</sup>

**Optionales Zubehör:**

Sie benötigen 8 Schindelpakete  
BHB-Rinnenset

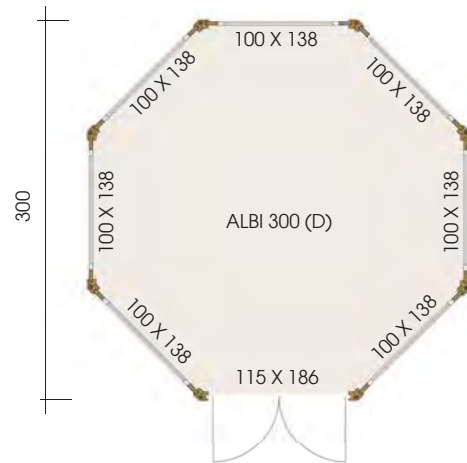

Modulbau - PREMIUM

**NANTES**

- Wandstärke: 28 mm, Durchmesser: 300 cm
- Dachvorsprung: Umlaufend = 30 cm
- Seitenwandhöhe: 217 cm
- Dachspitze: 300 cm
- Dachfläche: 13,0 m<sup>2</sup>, DN: 28 Grad
- Tür: 115 x 186 cm großfl. verglast
- Fenster: 4x 100 x 138 cm D/DK
- Segmentbogen-Tür u. -Fenster
- Wandfläche: 14,3 m<sup>2</sup>, umbauter Raum: 18,1 m<sup>3</sup>

**Optionales Zubehör:**

Sie benötigen 8 Schindelpakete  
BHB-Rinnenset

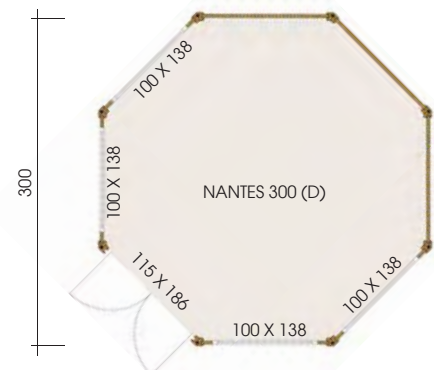

Wir fertigen individuell und preiswert nach Ihren Wünschen!



### MONTMATRE

- Wandstärke: 28 mm, Durchmesser: 350 cm
- Dachvorsprung: Umlaufend = 30 cm
- Seitenwandhöhe: 217 cm
- Dachspitze: 313 cm
- Dachfläche: 16,0 m², DN: 28 Grad
- Tür: -
- Fenster: 5x 100 x 138 cm D/DK
- Segmentbogen- Tür u. Fenster
- Wandfläche: 15 m², umbauter Raum: 25,1 m³

#### Optionales Zubehör:

Sie benötigen 9 Schindelpakete  
BHB-Rinnenset, Pavillon Bänke

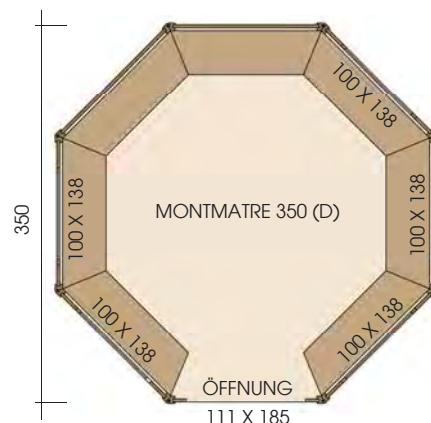

Variante 2, ohne Anbau

### BORDEAUX

- Wandstärke 28 mm, Durchmesser: 300 cm
- Dachvorsprung: Umlaufend = 30 cm
- Seitenwandhöhe: 228 cm, Dachspitze: 311 cm
- Dachfläche: 15,0 m², DN: 28 Grad
- Tür: 115 x 186 cm großfl. verglast
- Fenster: 4x 100 x 138 cm D/DK
- Segmentbogen- Tür u. Fenster
- Anbau: 110 x 100 cm mit Tür 88 x 160 cm geschl.
- Wandfläche: 20,4 m², umbauter Raum: 21,3 m³

#### Optionales Zubehör:

Sie benötigen 9 Schindelpakete  
BHB-Rinnenset

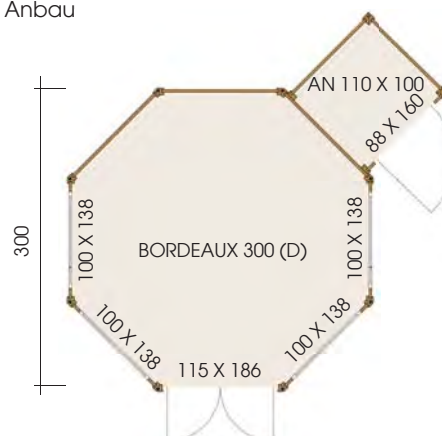



## NANCY

- Wandstärke: 28 mm, Durchmesser: 300 cm
- Dachvorsprung: Umlaufend = 30 cm
- Seitenwandhöhe: 217 cm, Dachspitze: 300 cm
- Dachfläche: 13,0 m<sup>2</sup>, DN: 28 Grad
- Tür: 115 x 186 cm großfl. verglast
- Fenster: 4x 100 x 186 cm D/D
- Segmentbogen-Tür u. -Fenster

### Optionales Zubehör:

Sie benötigen 8 Schindelpakete, BHB Rinnenset

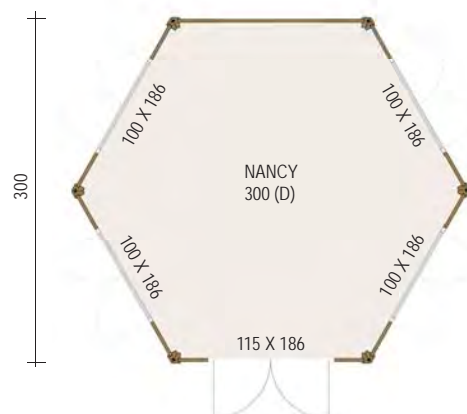

## FENSTER IN UNSEREN PAVILLONS

Durch den Einbau von Fenstern erzielen Sie einen lichtdurchfluteten Raum.

Entspannen Sie in einem BHB Pavillon und genießen Sie den Blick in die Natur.





## PARIS

- Wandstärke: 45 mm
- Wandaußenmaß: 525 x 385 cm
- Dachvorsprung: Umlaufend = 30 cm
- Seitenwandhöhe: 223 cm, Dachspitze: 300 cm
- Dachfläche: 27,0 m<sup>2</sup>, DN: 21 Grad
- Tür: 2x 120 x 186 cm großfl. verglast
- Fenster: 4x 120 x 112 cm D/DK
- Wandfläche: 24,8 m<sup>2</sup>, umbauter Raum: 44,7 m<sup>3</sup>

### Optionales Zubehör:

Sie benötigen 15 Schindelpakete  
BHB-Rinnenset

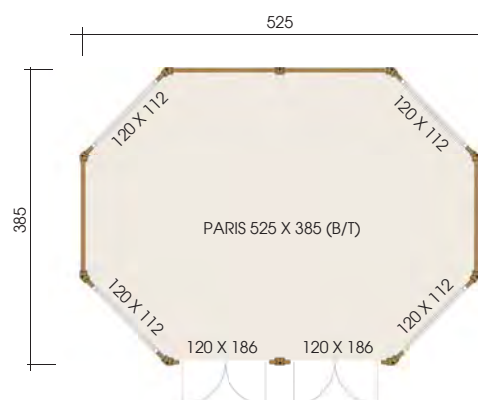

## NIZZA

- Wandstärke: 45 mm
- Wandaußenmaß: 400 x 400 cm
- Dachvorsprung: Umlaufend = 30 cm
- Seitenwandhöhe: 221 cm, Dachspitze: 353 cm
- Dachfläche: 22,4 m<sup>2</sup>, DN: 28 Grad
- Segmentbogenoptik-Doppelfenster: 100 x 138 cm
- Segmentbogenoptik-Einzelfenster: 2x 75 x 118 cm
- Segmentbogenoptik-Doppeltür: 115 x 186 cm
- Wandfläche: 22,5 m<sup>2</sup>, Umbauter Raum: 53 m<sup>3</sup>

### Optionales Zubehör:

Sie benötigen 13 Schindelpakete  
BHB-Rinnenset

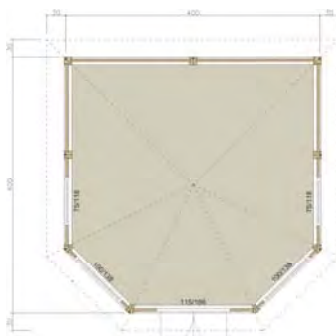

Modulbau - PREMIUM

# PAVILLONS



## CHOLET

- Wandstärke: 45 mm, Durchmesser: 400 cm
- Dachvorsprung: Umlaufend = 30 cm
- Seitenwandhöhe: 223 cm, Dachspitze: 300 cm
- Dachfläche: 20,0 m<sup>2</sup>, DN: 20 Grad
- Tür: 2x 120 x 186 cm großfl. verglast
- Fenster: 6x 120 x 147 cm D/DK
- Segmentbogen-Tür u. -Fenster
- Wandfläche: 15,1 m<sup>2</sup>, umbauter Raum: 32,7 m<sup>3</sup>

### Optionales Zubehör:

Sie benötigen 10 Schindelpakete  
BHB-Rinnenset, Messingsprossen

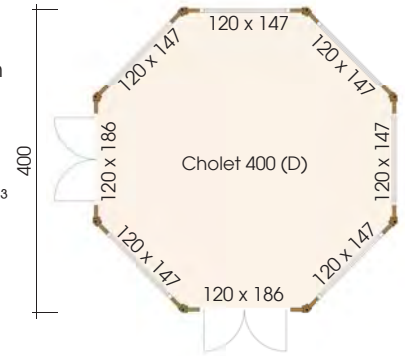

## COLMAR

- Wandstärke: 45 mm
- Durchmesser: 350 cm
- Dachvorsprung: Umlaufend = 30 cm
- Seitenwandhöhe: 229 cm, Dachspitze: 325 cm
- Dachfläche: 16,0 m<sup>2</sup>, DN: 28 Grad
- Rundbogenfenster: 2x 100 x 165 cm D/D
- Rundbogentür: 3x 115 x 196 cm großfl. verglast
- Wandfläche: 17,2 m<sup>2</sup>, umbauter Raum: 26,4 m<sup>3</sup>

### Optionales Zubehör:

Sie benötigen 9 Schindelpakete  
BHB-Rinnenset

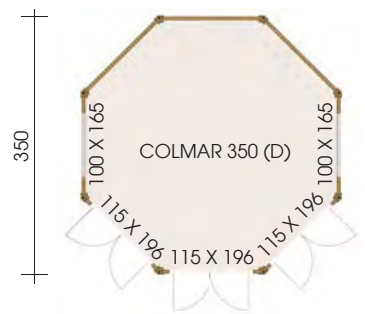

## VERNON

- Wandstärke: 45 mm
- Wandaußenmaß: 350 x 300 cm
- Dachvorsprung: Umlaufend = 30 cm
- Seitenwandhöhe: 223 cm, Dachspitze: 300 cm
- Dachfläche: 20,0 m<sup>2</sup>, DN: 20 Grad
- Tür: 1x 120 x 186 cm großfl. verglast
- Fenster: 4x 98 x 147 cm D/DK
- Wandfläche: 15,1 m<sup>2</sup>, umbauter Raum: 32,7 m<sup>3</sup>

### Optionales Zubehör:

Sie benötigen 10 Schindelpakete  
BHB-Rinnenset, Messingsprossen

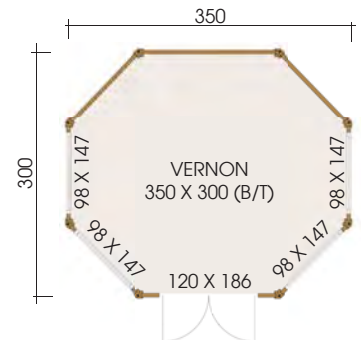

## VERNON 2

- Wandstärke: 45 mm
- Wandaußenmaß: 400 x 350 cm
- Dachvorsprung: Umlaufend = 30 cm
- Seitenwandhöhe: 223 cm, Dachspitze: 316 cm
- Dachfläche: 19,0 m<sup>2</sup>, DN: 28 Grad
- Tür: 1x 120 x 186 cm 3/4 verglast
- Fenster: 4x 100 x 138 cm D/DK
- Wandfläche: 20,4 m<sup>2</sup>
- Umbauter Raum: 30,4 m<sup>3</sup>

### Optionales Zubehör:

Sie benötigen 11 Schindelpakete  
BHB-Rinnenset

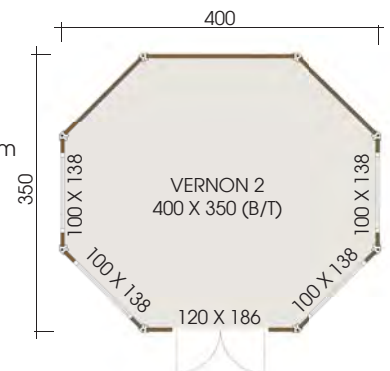

Modulbau - PREMIUM

Wir fertigen individuell und preiswert nach Ihren Wünschen!





## TÜR- UND FENSTERVARIANTEN AB 28 MM WANDSTÄRKE MIT AUFGEKLEBTEN SPROSSEN

### SEGMENTBLENDEN-TÜREN

Türen mit großflächiger Verglasung

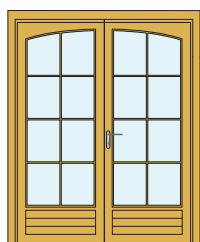

ET28-SB-P1-80 80 x 186 cm  
 ET45-SB-P1-80 80 x 186 cm  
 DT28-SB-P2-115115 x 186 cm  
 DT45-SB-P2-115115 x 186 cm

### GERADE TÜREN

Türen mit großflächiger Verglasung

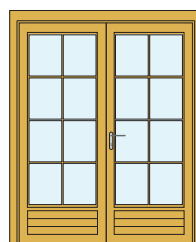

ET28-P1-80 80 x 186 cm  
 ET45-P1-80 80 x 186 cm  
 DT28-P2-115 115 x 186 cm  
 DT45-P2-115 115 x 186 cm  
 DT28-P2-120 120 x 186 cm  
 DT45-P2-120 120 x 186 cm

### SEGMENTBOGEN-TÜREN

Türen mit großflächiger Verglasung

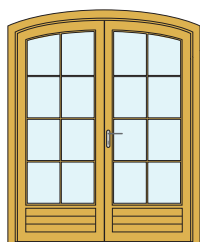

ET28-S-P1-80 80 x 186 cm  
 ET45-S-P1-80 80 x 186 cm  
 DT28-S-P2-115 115 x 186 cm  
 DT45-S-P2-115 115 x 186 cm  
 DT28-S-P2-120120 x 186 cm  
 DT45-S-P2-120120 x 186 cm

### RUNDBOGEN-TÜREN

Türen mit großflächiger Verglasung

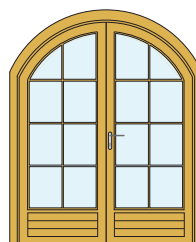

ET28-R-P1-80 80 x 196 cm  
 ET45-R-P1-80 80 x 196 cm  
 DT28-R-P2-115115 x 196 cm  
 DT45-R-P2-115115 x 196 cm

## SEGMENTBLENDEN-FENSTER

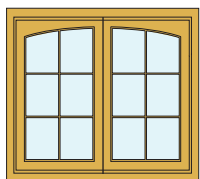

EF28-SB-P-75	75 x 118 cm	Dreh/Kipp 1-flg.
EF45-SB-P-75	75 x 118 cm	Dreh/Kipp 1-flg.
DF28-SB-P-100	100 x 138 cm	Dreh, Dreh/Kipp 2-flg.
DF45-SB-P-100	100 x 138 cm	Dreh, Dreh/Kipp 2-flg.

## SEGMENTBOGEN-FENSTER

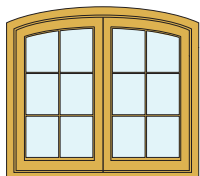

EF28-S-P-75	75 x 118 cm	Dreh/Kipp 1-flg.
EF45-S-P-75	75 x 118 cm	Dreh/Kipp 1-flg.
DF28-S-P-100a	100 x 147 cm	Dreh, Dreh/Kipp 2-flg.
DF45-S-P-100a	100 x 147 cm	Dreh, Dreh/Kipp 2-flg.
DF28-S-P-100b	100 x 138 cm	Dreh, Dreh/Kipp 2-flg.
DF45-S-P-100b	100 x 138 cm	Dreh, Dreh/Kipp 2-flg.
DF28-S-P-120	120 x 112 cm	Dreh, Dreh/Kipp 2-flg.
DF45-S-P-120	120 x 112 cm	Dreh, Dreh/Kipp 2-flg.

## GERADE FENSTER

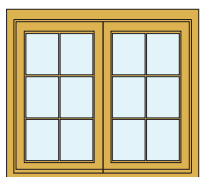

EFG-P-75-28	75 x 118 cm	Dreh/Kipp 1-flg.
EFG-P-75-45	75 x 118 cm	Dreh/Kipp 1-flg.
DFG-P-98-28	98 x 147 cm	Dreh, Dreh/Kipp 2-flg.
DFG-P-98-45	98 x 147 cm	Dreh, Dreh/Kipp 2-flg.
DFG-P-100a-28	100 x 138 cm	Dreh, Dreh/Kipp 2-flg.
DFG-P-100b-45	100 x 138 cm	Dreh, Dreh/Kipp 2-flg.
DFG-P-100b-28	100 x 186 cm	Dreh, Dreh 2-flg.
DFG-P-100b-45	100 x 186 cm	Dreh, Dreh 2-flg.

## RUNDBOGEN-FENSTER

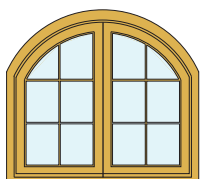

EF28-R-P-75	75 x 118 cm	Dreh/Kipp 1-flg.
EF45-R-P-75	75 x 118 cm	Dreh/Kipp 1-flg.
DF28-R-P-100a	100 x 138 cm	Dreh, Dreh/Kipp 2-flg.
DF45-R-P-100a	100 x 138 cm	Dreh, Dreh/Kipp 2-flg.
DF28-R-P-100b	100 x 165 cm	Dreh, Dreh 2-flg.
DF45-R-P-100b	100 x 165 cm	Dreh, Dreh 2-flg.

## GRUNDSÄTZLICH GILT:

Einfach-Verglasung bei einer Wandstärke von 28 mm,  
ISO-Verglasung bei einer Wandstärke ab 45 mm.  
Alle Maßangaben sind Blendrahmenaußenmaße!

Alle Fenster und Türen vom Pavillon-Programm sind mit  
aufgeklebten Sprossen!



Wir fertigen individuell und preiswert nach Ihren Wünschen!



## FREISITZ HELENA

GENIEßEN SIE FRISCHE LUFT, AUCH BEI REGEN UND GROßER HITZE

Formschön und vielseitig ist unsere Helena. Durch eine zimmermannsmäßig abgebundene Konstruktion erreichen wir eine unübertroffene Stabilität sowie ein ansprechendes Design.

Die verschiedenen Formen sowie das optionale Zubehörprogramm runden dieses Gesamtkonzept ab. Ein Platz, geschützt vor Sonne und Regen, macht Sie zu einem gern gesehenen Gastgeber für Kaffeekränzchen oder Grillabende.

### HELENA4 450

Abbildung oben

- Durchmesser: 450 cm (D)
- Dachvorsprung: Umlaufend = 70 cm
- Seitenwandhöhe: 244 cm
- Dachspitze: 400 cm
- Dachfläche: 30,5 m<sup>2</sup>
- DN: 35 Grad
- Umbauter Raum: 43,4 m<sup>3</sup>

#### Optionales Zubehör:

BHB Rinnenset

Kupferhaube

Sie benötigen 15 Schindelpakete

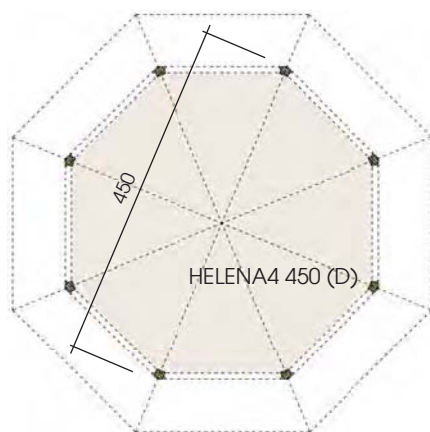

Wir fertigen individuell und preiswert nach Ihren Wünschen!

# RASTERMAß HELENA

## UNSERE RASTERGRÖßEN

250 x 250 cm	300 x 300 cm	350 x 350 cm	400 x 400 cm	450 x 450 cm	
250 x 300 cm	300 x 400 cm	350 x 400 cm	400 x 500 cm	450 x 500 cm	
250 x 350 cm	300 x 500 cm	350 x 500 cm	400 x 600 cm	450 x 600 cm	500 x 500 cm
250 x 400 cm	300 x 600 cm	350 x 600 cm			

Bei Längen von 500 cm und 600 cm sind zusätzlich noch 2 Pfosten als statische Unterteilung enthalten.

Dachvorsprung: Umlaufend = 30 cm  
Dachneigung: 25 Grad

Kupferhaube (optional)  
Pfostenstärke: 12 x 12 cm



## RASTERMAß 6-/8-ECKIG/OVAL

### Helena 6-/8-eckig

- Rastermaß (D)  
300 cm, 350 cm  
400 cm, 450 cm  
500 cm

### Helena oval

- Rastermaß (LxB)  
300 x 400 cm  
350 x 500 cm  
400 x 500 cm



Abbildung Modell 8-Eck

## PRAKTISCHES ZUBEHÖR

Ergänzen Sie unsere Helena nach Ihren Wünschen!

- Pfostenanker aus verzinktem Stahl  
höhenverstellbar mit Gewinde, zum Dübeln auf dem Fundament
- Fundamentrahmen (H x B = 8 x 12 cm)  
fertig zugeschnitten und mit Eck-Überblattung und Verzapfung
- Fußboden mit Dielen und Unterkonstruktion  
(Nur in Verbindung mit Fundamentrahmen möglich)
- Wandelement geschlossen, H = 180 cm und 80 cm  
Wandelement mit Rankgitter, H = 180 cm und 80 cm  
(Nur in Verbindung mit Fundamentrahmen möglich)
- Zusätzliche Pfosten  
(Bei der Bestellung von Fundamentrahmen sind der Rahmen und zusätzlich bestellte Pfosten mit Verzapfung! Ohne Fundamentrahmen sind zusätzliche Pfosten gerade abgeschnitten.)
- Kupferhaube mit Kugel  
(Bei quadratischem und 6-/8-Eck-Modell mit einer Kugel, bei Rechteck- und Oval-Modell mit zwei Kugeln)
- Schindeleindeckung  
siehe Seite 12
- Mögliche Option: Vorgeölt mit BHB HolzÖl-Natur



Abb. Konstruktion ohne Fundamentrahmen



Abb. Konstruktion mit Fundamentrahmen

# HELENA

CARA



## HELENA 3636 Z

- Außenmaß: 360 x 360 cm (B/T)
- Dachvorsprung: Umlaufend = 30 cm
- Seitenwandhöhe: 226 cm
- Dachspitze: 317 cm
- Dachfläche: 20 m<sup>2</sup>
- DN: 25 Grad
- Umbauter Raum: 33,7 m<sup>3</sup>

### Optionales Zubehör:

Sie benötigen 10 Schindelpakete  
Kupferhaube mit Kugel  
BHB Rinnenset  
Höhenverstellbare Pfostenanker, Pfostenfußverblendung

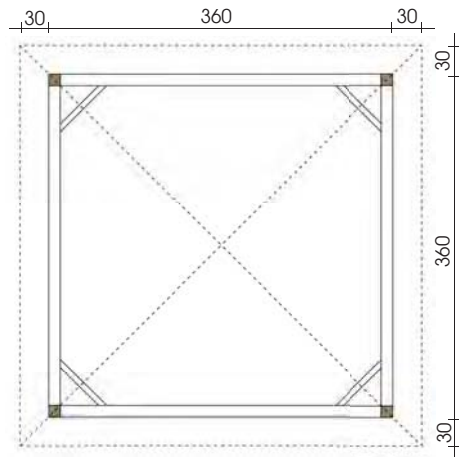

## HELENA 4040 Z

- Außenmaß: 400 x 400 cm (B/T)
- Dachvorsprung: Umlaufend = 30 cm
- Seitenwandhöhe: 228 cm
- Dachspitze: 330 cm
- Dachfläche: 23 m<sup>2</sup>
- DN: 25 Grad
- Umbauter Raum: 53 m<sup>3</sup>

### Optionales Zubehör:

Sie benötigen 11 Schindelpakete  
Kupferhaube mit Kugel, BHB Rinnenset,  
Höhenverstellbare Pfostenanker, Pfostenfußverblendung



Wir fertigen individuell und preiswert nach Ihren Wünschen!



## HELENA 3548 W

- Außenmaß: 350 x 480 cm (B/T)
- Dachvorsprung: Umlaufend = 30 cm
- Seitenwandhöhe: 226 cm
- Dachspitze: 314 cm
- Dachfläche: 25 m<sup>2</sup>
- DN: 25 Grad
- Umbauter Raum: 52 m<sup>3</sup>

### Optionales Zubehör:

Sie benötigen 12 Schindelpakete  
Kupferhaube mit Kugeln  
BHB Rinnenset, Brüstungselemente  
Höhenverstellbare Pfostenanker, Pfostenfußverblendung





## HELENA 7-35 Z

- Außenmaß: 350 cm Helena 8-Eck
- Dachvorsprung: Umlaufend = 40 cm
- Seitenwandhöhe: 224 cm
- Dachspitze: 318 cm
- Dachfläche: 16 m<sup>2</sup>
- DN: 28 Grad
- Umbauter Raum: 28 m<sup>3</sup>

**Optionales Zubehör:**

Sie benötigen 9 Schindelpakete  
Kupferhaube mit Kugel  
BHB Rinnenset, Geländer oder auch Rankgitter  
Höhenverstellbare Pfostenanker, Pfostenfußverblendung

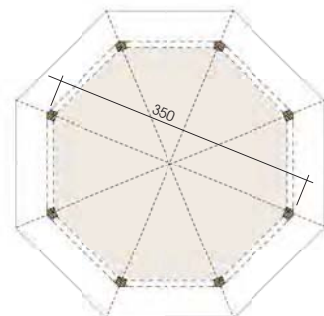

Wir fertigen individuell und preiswert nach Ihren Wünschen!



### HELENA 10-60 Z

- Durchmesser: 600 cm (D)
- Dachvorsprung: Umlaufend = 40 cm
- Seitenwandhöhe: 225 cm, Dachspitze: 460 cm
- Dachfläche: 41 m<sup>2</sup>, DN: 28 Grad
- Umbauter Raum: 117 m<sup>3</sup>
- H-Anker bauseits

#### Optionales Zubehör:

Sie benötigen 21 Schindelpakete  
Kupferhaube mit Kugel, BHB Rinnenset

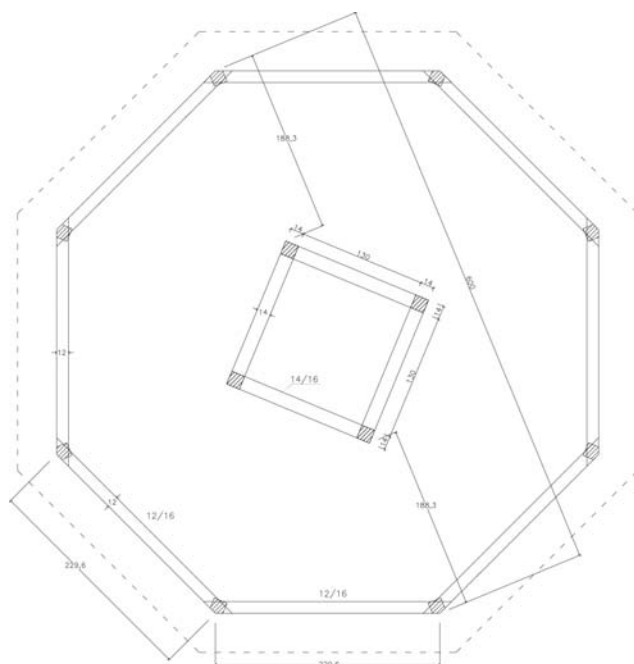





### HELENA CE 28-3030 Z

- Außenmaß: 300 x 300 cm (B/T)
- Dachvorsprung: Umlaufend = 30 cm
- Seitenwandhöhe: 231 cm
- Dachspitze: 345 cm
- Dachfläche: 15 m<sup>2</sup>
- DN: 25 Grad
- Umbauter Raum: 24 m<sup>3</sup>

#### Optionales Zubehör:

Sie benötigen 8 Schindelpakete  
Kupferhaube mit Kugel  
BHB Rinnenset

Wir fertigen individuell und preiswert nach Ihren Wünschen!



### HELENA 8-35 Z

- Durchmesser: 350 cm (D)
- Dachvorsprung: Umlaufend = 40 cm
- Seitenwandhöhe: 224 cm
- Dachspitze: 318 cm
- Dachfläche: 16 m<sup>2</sup>
- DN: 28 Grad
- Umbauter Raum: 28 m<sup>3</sup>

#### Optionales Zubehör:

Sie benötigen 9 Schindelpakete  
Kupferhaube mit Kugel,  
BHB Rinnenset, Rankgitter

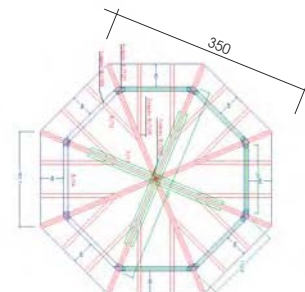

### HELENA 9-30 Z

- Durchmesser: 300 cm (D)
- Dachvorsprung: Umlaufend = 50 cm
- Seitenwandhöhe: 224 cm
- Dachspitze: 311 cm
- Dachfläche: 13,0 m<sup>2</sup>
- DN: 28 Grad
- Umbauter Raum: 30,0 m<sup>3</sup>
- Sitzbänke inkl.
- H-Anker bauseits

#### Optionales Zubehör:

Sie benötigen 7 Schindelpakete  
Kupferhaube mit Kugel, BHB Rinnenset

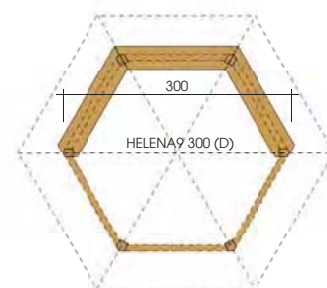

### HELENA 3-5035 W

- Außenmaß: 500 x 350 cm (B/T)
- Dachvorsprung: Umlaufend = 40 cm
- Seitenhöhe: 224 cm
- DN: 28 Grad
- Dachspitze: 338 cm
- Dachfläche: 24,7 m<sup>2</sup>
- Umbauter Raum: 41,2 m<sup>3</sup>

#### Optionales Zubehör:

Sie benötigen 12 Schindelpakete  
Kupferhaube mit Kugeln, BHB Rinnenset  
Höhenverstellbare Pfostenanker

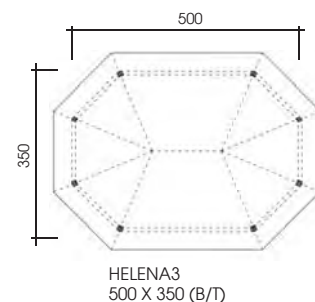

HELENA



HELENA 6 6050 S

- Außenmaß: 600 x 500 cm (B/T)
- Dachvorsprung: V/H = 30 cm, L/R = 70 cm
- Seitenwandhöhe: ca. 120 cm (ab OK Fundament)
- Dachspitze: ca. 290 cm (ab OK Fundament)
- Dachfläche: 44,3 m<sup>2</sup>
- DN: 32/16 Grad
- Umbauter Raum: 69,0 m<sup>3</sup>
- Ziegeleindeckung u. Giebelverblendung bauseits

**Optionales Zubehör:**

Höhenverstellbare Pfostenanker



HELENA 5025 + 1225 AN

- Außenmaß: 500 x 250 cm (B/T) + AN 120 x 250
- Dachvorsprung: umlaufend 30 cm
- Seitenwandhöhe: 195 cm
- Einzeltür 98 x 186 cm geschlossen
- Dachspitze: ca. 250 cm
- Dachfläche: 21 m<sup>2</sup>
- DN: 23 Grad
- Umbauter Raum: 45 m<sup>3</sup>
- inkl. Sitzbänke

**Optionales Zubehör:**

Sie benötigen 12 Schindelpakete  
Höhenverstellbare Pfostenanker

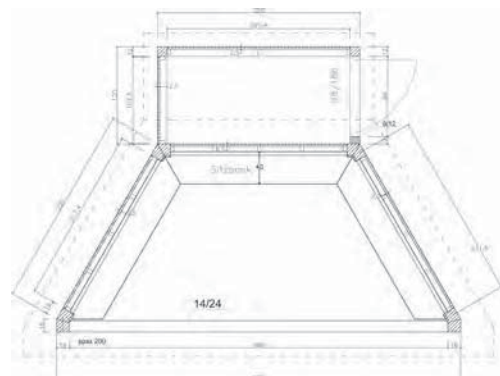

Wir fertigen individuell und preiswert nach Ihren Wünschen!