

Ideenkatalog



Dieser Katalog enthält keine Preise. Bitte fragen Sie Ihr individuelles Wunschhaus mit möglichst exakten Maßen und Beschreibungen bei uns an.

Blockbohlenhäuser

SEIT ÜBER 70 JAHREN!

DOBBERPHUL
ZÄUNE & HOLZ IM GARTEN



MERKMALE UNSERER BLOCKBOHLENHÄUSER

Bei 28 mm und 33 mm Wandstärke

- Hohe Stabilität und Winddichtheit durch Chalefräsung bei allen Eckverbindungen
- Problemlose Montage und hohe Standfestigkeit
- Dachbalken 80 x 160 mm ab einer Wandstärke von 33 mm
- 19 cm hohe Schirmbretter zum Schutz der Pfettenköpfe an der Giebelseite (ab 33 mm WS)
- Imprägnierte Holzbalken-Bodenlager 60 x 80 mm ab einer Wandstärke von 33 mm
- 19 mm Nut- und Federbretter für Boden und Dachschalung
- Inklusive Sockelleisten
- Einzel- oder Doppeltür aus Leimholz (beidseitig beschlagen)
- Verstellbare Türbänder
- Türen und Fenster mit Echtglas und Gummidichtung sowie eloxierte Aluminiumdrücker
- Einzelfenster und Doppelfenster mit Dreh-/Kippbeschlag
- Dacheindeckung mit Dachpappe und Dachschindeln empfohlen
- Die Scheiben sind aus Echtglas und beidseitig einsilikonisiert

Extra ab 45 mm Wandstärke

- Spezielle Profile mit konischer Doppelnut und -feder für noch höhere Standfestigkeit
- Bodendielen 21 mm, Bodenlager 60/80 mm und Dachbalken mind. 80/160 mm stark
- Fenster aus Leimholz (68 mm) und Isolierverglasung mit Gummidichtung
- Deutsche Marken-Einhand-Dreh-/Kippbeschläge sowie Doppelfalz
- Doppeltür aus Leimholz (beidseitig beschlagen)

Generelle Angaben

- Alle Modelle können mit Sattel-, Walm-, Pult-, Doppelpult- und Flachdach gefertigt werden.
- Dreh-/Kippfenster im Türflügel auf Wunsch gegen Aufpreis erhältlich
- Blende wahlweise geschweift oder gerade (bei Bestellung angeben)
- Dacheindeckung mit Dachpappe und Bitumenschindeln empfohlen (Zubehör)
- Optional mit BHB HolzÖL-Natur vorgrundiert (Farbauswahl unter Zubehör Farbe)
- Mehrfachverriegelungen (3- oder 5-fach) bei Türhöhen von 200 cm möglich und empfehlenswert

MÖGLICHE DACHVARIANTEN:



Satteldach



Pultdach/Doppelpultdach



Flachdach



Walmdach

MÖGLICHE WANDSTÄRKEN:

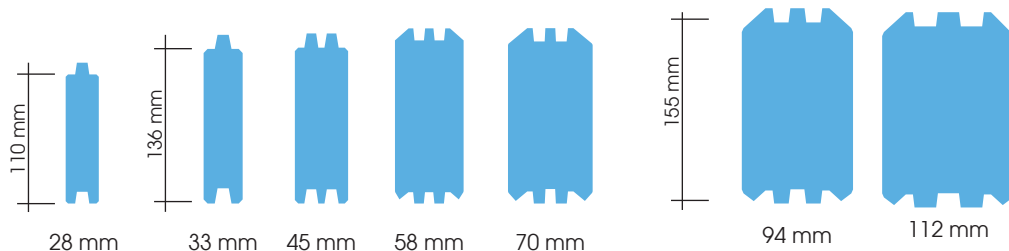



BLOCKBOHLENHÄUSER

INDIVIDUELL UND MASSGESCHNEIDERT!

Mit unseren traditionell gefertigten Modellen in Blockbohlenbauweise teilen Sie Ihren Garten ganz neu ein. Egal ob Sie sich eine neue Wohlfühloase schaffen, oder einfach nur Ihre Gartenutensilien zweckmäßig lagern wollen, mit einem BHB Gartenhaus können Sie auch beides kombinieren. Wir inspirieren Sie gerne und helfen Ihnen bei der Umsetzung Ihrer Ideen.

Alle Modelle zeichnen sich durch eine sehr hohe Fertigungsqualität aus. Diese präzise Maschinenfertigung kommt einem äußerst einfachen Aufbau zu Gute. Vom klassischen Gartenhaus über Freizeit-, 5-Eck- und Wohnhäuser bis hin zu Garagen und Carports stellen wir alles individuell nach Ihren Wünschen aus ausgesuchten Hölzern her. Sie können sich natürlich auch ganz einfach für ein Modell aus diesem Katalog entscheiden.

Die nachfolgenden Seiten zeigen Ihnen einige der zahlreichen Möglichkeiten, wie sich unsere Modelle in den verschiedensten Situationen eingliedern.



MÖGLICHE OPTIONEN:



Schleppdach links / rechts



Vordach offen / geschlossen

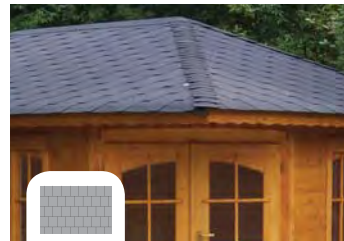

Schindeln in versch. Farben



Terrasse



Anbau geschlossen links / rechts / hinten



Blumenkästen in versch. Größen



Fenster mit o. ohne Klappläden



BHB Natur-Öl fertig vorgeölt



HÄUSER



STOCKHOLM

- Wandstärke: 28 mm
- Wandaußenmaß: 300 x 250 cm (B/T)
- Dachvorsprung: V = 70 cm, H = 20 cm, L/R = 30 cm
- Seitenwandhöhe: 198 cm, Firsthöhe: 238 cm
- Dachfläche: 13,0 m², DN: 15 Grad
- Tür: 88 x 186 cm 1/2 verglast
- Fenster: 75 x 88 cm DK
- Wandfläche: 24,8 m², umbauter Raum: 16,3 m³

Optionales Zubehör:

Sie benötigen 5 Schindelpakete
BHB-Rinnenset, Blumenkasten

OSLO - SCHLEPPDACH

- Wandstärke: 28 mm
- Wandaußenmaß: 250 x 250 cm (B/T)
- Dachvorsprung: V = 70 cm, H = 20 cm, L = 130 cm, R = 30 cm
 - Seitenwandhöhe: 198 cm
 - Firsthöhe: 232 cm
- Dachfläche: 14,0 m², DN: 15 Grad
- Doppeltür: 150 x 186 cm 1/2 verglast
- Wandfläche: 22,3 m², umbauter Raum: 18 m³

Optionales Zubehör:

Sie benötigen 6 Schindelpakete
BHB-Rinnenset



MALMÖ

- Wandstärke: 28 mm
- Wandaußenmaß: 300 x 300 cm (B/T)
- Dachvorsprung: V = 70 cm, H = 20 cm, L = 30 cm, R = 130 cm
- Seitenwandhöhe: 198 cm, Firsthöhe: 238 cm
- Dachfläche: 19,0 m², DN: 15 Grad
- Tür: 88 x 186 cm 1/2 verglast
- Fenster: 75 x 88 cm DK
- Wandfläche: 26,7 m², umbauter Raum: 25 m³

Optionales Zubehör:

Sie benötigen 8 Schindelpakete,
BHB-Rinnenset, Fensterläden



OSLO

- Wandstärke: 28 mm
- Wandaußenmaß: 250 x 250 cm (B/T)
- Dachvorsprung: V = 70 cm, H = 20 cm, L/R = 30 cm
 - Seitenwandhöhe: 198 cm
 - Firsthöhe: 232 cm
- Dachfläche: 11,0 m², DN: 15 Grad
- Doppeltür: 150 x 186 cm 1/2 verglast
- Wandfläche: 22,3 m², umbauter Raum: 13,3 m³

Optionales Zubehör:

Sie benötigen 5 Schindelpakete
BHB-Rinnenset



Wir fertigen individuell und preiswert nach Ihren Wünschen!



ESKDALE

- Wandstärke: 28 mm
- Wandaußenmaß: 250 x 200 cm (B/T)
- Dachvorsprung: V = 50 cm, H = 20 cm, L = 90 cm, R = 30 cm
- Seitenwandhöhe: 198 cm, Firsthöhe: 231 cm
- Dachfläche: 10,0 m², DN: 15 Grad
- Tür: 88 x 186 cm dreieckverglast
- Wandfläche: 20,3 m²
- Umbauter Raum: 12,9 m³

Optionales Zubehör:

Sie benötigen 4 Schindelpakete
BHB-Rinnenset

BERGEN

- Wandstärke: 28 mm
- Wandaußenmaß: 200 x 200 cm (B/T)
- Dachvorsprung: V/L/R = 30 cm, H = 20 cm
 - Seitenwandhöhe: 198 cm
 - Firsthöhe: 225 cm
- Dachfläche: 7,0 m², DN: 15 Grad
- Einzeltür: 88 x 186 cm 1/2 verglast
- Wandfläche: 18,0 m², umbauter Raum: 8,4 m³

Optionales Zubehör:

Sie benötigen 3 Schindelpakete
BHB-Rinnenset



PORTLAND 5

- Wandstärke: 28 mm
- Wandaußenmaß: 200 x 240 cm (B/T)
- Dachvorsprung: V/H/R = 25 cm
- Wandhöhe vorne: 231 cm, hinten: 220 cm
- Dachfläche: 11,0 m², DN: 3 Grad
- Doppeltür: 150 x 186 cm milchverglast
- Anbau rechts: 60 x 140 cm
mit Doppeltür 100 x 186 cm geschlossen
- Schleppdach: links 125 cm,
- Wandfläche: 24,5 m², umbauter Raum: 17,6 m³

Optionales Zubehör:

BHB EPDM-Folie sowie BHB-Fallrohrset F1
oder mit Schweißbahn oder Blech (bauseits)
Höhenverstellbare Pfostenanker, gleichschließende Türzylinder

GÖTEBORG

- Wandstärke: 28 mm
- Wandaußenmaß: 250 x 200 cm (B/T)
- Dachvorsprung: V = 50 cm, H = 20 cm, L/R = 30 cm
 - Seitenwandhöhe: 198 cm
 - Firsthöhe: 232 cm
- Dachfläche: 9,0 m², DN: 15 Grad
- Doppeltür: 150 x 186 cm 1/2 verglast
 - Wandfläche: 20,0 m²
- Umbauter Raum: 10,7 m³

Optionales Zubehör:

Sie benötigen 4 Schindelpakete
BHB-Rinnenset





BIRMINGHAM

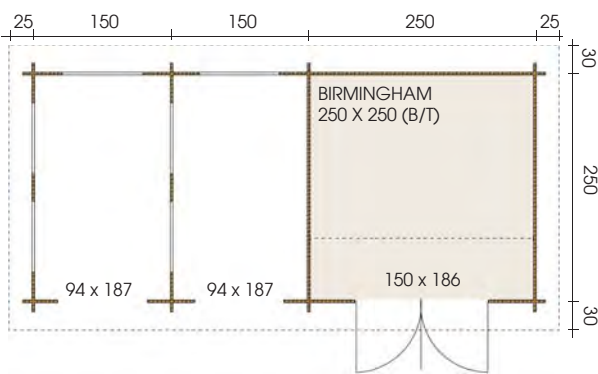

- Wandstärke: 28 mm
- Wandaußenmaß: 250 x 250 cm (B/T)
- Dachvorsprung: V = 25 cm, H = 25cm L/R = 30 cm
- Seitenwandhöhe: 209 cm, Firsthöhe: 242 cm
- Dachfläche: 19 m², DN: 15 Grad
- Doppeltür: 150 x 186 cm, halbverglast
- Vordachanbau mit 2x 250 x 150 cm (B/T)
- Wandfläche: 37 m², umbauter Raum: 33 m³

Optionales Zubehör:
 BHB-Rinnenset
 Sie benötigen 8 Schindelpakete

Blockbohlenbau



Alternative Modellvariante

Wir fertigen individuell und preiswert nach Ihren Wünschen!



LANDSHUT

- Wandstärke: 33 mm
- Wandaußenmaß: 350 x 250 cm (B/T)
- Dachvorsprung: V= 70 cm, L/R= 30 cm, H= 20 cm
- Seitenwandhöhe: 231 cm, Firsthöhe: 287 cm
- Dachfläche: 15 m², DN: 18 Grad
- Einzeltür: 1x 98 x 200 cm 3/4 verglast,
1x 98 x 200 cm geschlossen
- Fenster 75 x 88 cm D/K
- Wandfläche: 39 m²
- Umbauter Raum: 25 m³

Optionales Zubehör:

BHB-Rinnenset

Sie benötigen 8 Schindelpakete

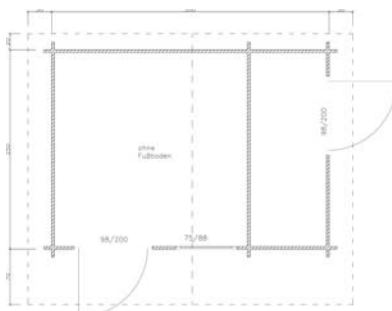

MAYEN

- Wandstärke: 45 mm
- Wandaußenmaß: 240 x 240 cm (B/T)
- Dachvorsprung: umlaufend= 25 cm
- Höhe vorne: 258 cm, hinten: 231 cm
- Dachfläche: 8,5 m², DN: 7 Grad
- Doppeltür: 120 x 200 cm dreiecksvergl.
- Wandfläche: 21,5 m², Umbauter Raum: 15 m³

Optionales Zubehör:

BHB EPDM-Folie oder mit Schweißbahn oder

Blech (bauseits), BHB Rinnenset



HÄUSER

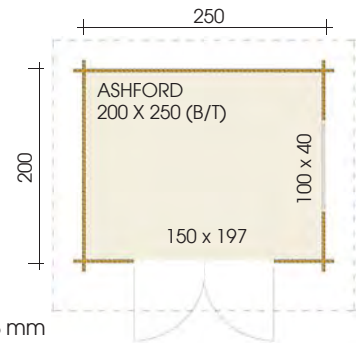

ASHFORD

- Wandstärke: 28 mm
- Wandaußenmaß: 200 x 250 cm (B/T)
- Dachvorsprung: V = 50 cm, L/R/H = 30 cm
- Höhe vorne: 217 cm, hinten: 203,5 cm
- Dachfläche: 9,0 m², DN: 4 Grad
- Doppeltür: 150 x 197 cm (8x Milchglasausschnitt)
- Fenster: 100 x 40 cm Kipp
- Wandfläche: 20,3 m², umbauter Raum: 10,5 m³

Optionales Zubehör:

BHB EPDM-Folie, alternativ Schweißbahn oder Blech (bauseits), BHB- Rinnenset

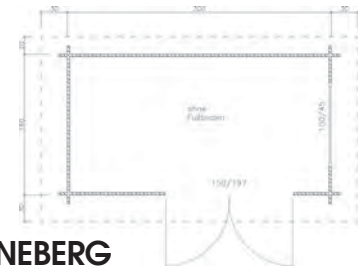

SCHÖNEBERG

- Wandstärke: 28 mm
- Wandaußenmaß: 160 x 300 cm (B/T)
- Dachvorsprung: V/L/R= 30 cm, H=20 cm
- Höhe vorne: 231 cm, hinten: 215 cm
- Dachfläche: 8 m², DN: 6 Grad
- Doppeltür: 150 x 197 cm 1/2 verglast
- Fenster: 100 x 45 cm Kipp
- Wandfläche: 24 m²
- Umbauter Raum: 13 m³

Optionales Zubehör:

BHB EPDM-Folie, alternativ Schweißbahn oder Blech (bauseits), BHB- Rinnenset

Blockbohlenbau

TEGEL

- Wandstärke: 28 mm
- Wandaußenmaß: 200 x 400 cm (B/T)
- Dachvorsprung: V= 30 cm, L/R/H= 20 cm
- Seitenwandhöhe: 198 cm, Firsthöhe: 220 cm
- Dachfläche: 11 m², DN: 6 Grad
- Doppeltür: 150 x 186 cm 3/4 verglast
- Wandfläche: 28,4 m², Umbauter Raum: 17,6 m³

Optionales Zubehör:

BHB EPDM-Folie, alternativ Schweißbahn oder Blech (bauseits), BHB- Rinnenset

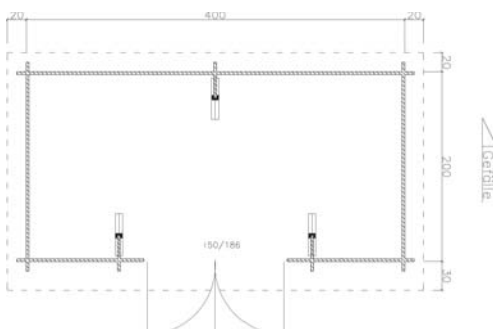

Wir fertigen individuell und preiswert nach Ihren Wünschen!



FEHMARN

- Wandstärke: 28 mm
- Wandaußenmaß: 180 x 230 cm (B/T)
- Dachvorsprung: Umlaufend= 15 cm
- Seitenwandhöhe: 214 cm
- Firsthöhe: 225 cm
- Dachfläche: 5,5 m², DN: 4 Grad
- Einzeltür: 101 x 186 cm, 1/3 Verglasung
- Einzelfenster: 60 x 60 cm Dreh-Kipp
- Wandfläche: 16,5 m², umbauter Raum: 9 m³

Optionales Zubehör

BHB EPDM-Folie sowie BHB-Fallrohrset F1 oder mit Schweißbahn oder Blech (bauseits)



SYLT



- Wandstärke: 28 mm
- Wandaußenmaß: 320 x 320 cm (B/T)
- Dachvorsprung: Umlaufend = 30 cm
- Seitenwandhöhe: 226 cm, Firsthöhe: 237 cm
- Dachfläche: 14 m², DN: 2 Grad
- Doppeltür: 150 x 186 cm, vollverglast, 3 aufgeklebte Quersprossen
- Fenster: 2x 50 x 147cm D/K
- Wandfläche: 37 m², umbauter Raum: 33 m³

Optionales Zubehör:

BHB EPDM-Folie sowie BHB-Fallrohrset F1 oder mit Schweißbahn oder Blech (bauseits), Blechabdeckung für EPDM-Folie



MANCHESTER

- Wandstärke: 28 mm
- Wandaußenmaß: 250 x 550 cm (B/T)
- Dachvorsprung: umlaufend= 30 cm
- Seitenwandhöhe: 231 cm, Firsthöhe: 264 cm
- Dachfläche: 21 m², Umbauter Raum: 36 m³
- Einzeltür: 88 x 186 cm 1/2 verglast
- Fenster und Metallunterkonstruktion bauseits

Optionales Zubehör:

BHB EPDM-Folie oder Schindeln
 Sie benötigen 9 Schindelpakete, BHB-Rinnenset

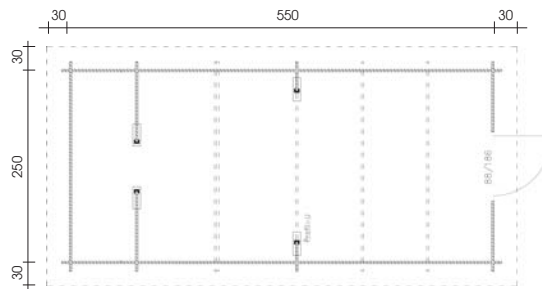

Blockbohlenbau

WISMAR

- Wandstärke: 33 mm
- Wandaußenmaß: 330 x 330 cm (B/T)
- Dachvorsprung: Umlaufend = 25 cm
- Seitenwandhöhe: 218 cm, Firsthöhe: 264 cm
- Dachfläche: 16 m²
- Doppeltür: 150 x 186 cm stehende Halbrundverglasung
- Wandfläche: 33 m², umbauter Raum: 26,5 m³

Optionales Zubehör:

Sie benötigen 7 Schindelpakete oder EPDM-Folie
 BHB-Rinnenset



ERDING

- Wandstärke: 33 mm
- Wandaußenmaß: 500 x 250 cm (B/T) inkl. Anbau 200 x 250 cm
- Dachvorsprung: V= 50 cm, L/R= 60 cm, H= 30 cm
- Seitenwandhöhe: 231 cm, Firsthöhe: 270 cm
- Dachfläche: 21,5 m², Doppeltür: 150 x 200 cm 1/3 verglast
- Einzeltür: 88 x 200 cm 1/3 verglast
- Wandfläche: 105 m², umbauter Raum: 32,5 m³

Optionales Zubehör:

Sie benötigen 8 Schindelpakete oder EPDM-Folie
 BHB-Rinnenset

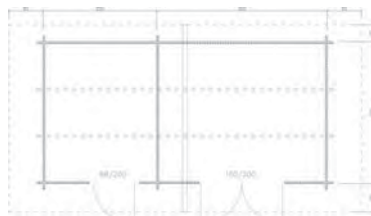

Wir fertigen individuell und preiswert nach Ihren Wünschen!



CHICKEN FARM

- Wandstärke: 33 mm
- Wandaußenmaß: 400 x 400 cm (B/T)
- Dachvorsprung: Umlaufend= 30 cm
- Seitenwandhöhe: 218 cm, Firsthöhe: 282 cm
- Dachfläche: 23 m², DN: 18 Grad
- Einzeltür: 88 x 186 cm
- Einzelfenster: 2x 88 x 88 cm D/K (Fliegengitter bauseits)
- Hühnerklappen und rückwärtige feste Fenster bauseits
- Wandfläche: 41 m², umbauter Raum: 42 m³



Optionales Zubehör:

BHB-Rinnenset

Sie benötigen 9 Schindelpakete

PANTA6 300 X 300

- Wandstärke: 33 mm
- Wandaußenmaß: 300 x 300 cm (B/T)
- Dachvorsprung: Umlaufend = 30 cm
- Seitenwandhöhe: 210 cm
- Dachspitze: 290 cm
- Dachfläche: 15,0 m², DN: 25 Grad
- Doppeltür: 150 x 186 cm großfl. verglast
- Fenster: 2x 88 x 138 cm D/DK
- Tür und Fenster in Segmentbogenoptik
- Wandfläche: 22,3 m²
- umbauter Raum: 20,0 m³
- inklusive Kupferhaube mit Kugel

Optionales Zubehör:

Sie benötigen 7 Schindelpakete

BHB-Rinnenset, Blumenkästen,

Messingprossen



HÄUSER



PANTA8 340 X 340



Alternative Modellvariante

- Wandstärke: 33 mm
- Wandaußenmaß: 340 x 340 cm (B/T)
- Dachvorsprung: Umlaufend = 30 cm
- Seitenwandhöhe: 210 cm, Dachspitze: 300 cm
- Dachfläche: 18,0 m², DN: 25 Grad
- Doppeltür: 150 x 186 cm großfl. verglast
- Fenster: 2x 88 x 138 cm D/DK
- Türen und Fenster in Segmentbogenoptik
- Wandfläche: 25,7 m², umbauter Raum: 26,4 m³
- inklusive Kupferhaube mit Kugel

Optionales Zubehör:

Sie benötigen 9 Schindelpakete
BHB-Rinnenset



Blockbohlenbau



PANTA10 360 X 360



- Wandstärke: 45 mm
- Wandaußenmaß: 360 x 360 cm (B/T)
- Dachvorsprung: Umlaufend = 30 cm
- Seitenwandhöhe: 210 cm, Dachspitze: 305 cm
- Dachfläche: 20,0 m², DN: 25 Grad

- Fenster: 3x 88 x 138 cm
- Tür: 150 x 186 cm großflächig verglast
- Tür und Fenster in Segmentbogenoptik
- Wandfläche: 27,2 m², umbauter Raum: 31,0 m³
- inklusive Kupferhaube mit Kugel

Optionales Zubehör:

Sie benötigen 10 Schindelpakete
BHB-Rinnenset

Wir fertigen individuell und preiswert nach Ihren Wünschen!



PANTA 11 340 X 340

- Wandstärke: 45 mm
- Wandaußenmaß: 340 x 340 cm (B/T)
- Dachvorsprung: Umlaufend = 30 cm
- Seitenwandhöhe: 224 cm, Dachspitze: 309 cm
- Dachfläche: 18,0 m², DN: 25 Grad
- Doppeltür: 120 x 200 cm großfl. verglast
- Fenster: 2x 120 x 147 cm D/DK
- Wandfläche: 25,7 m², umbauter Raum: 26,4 m³
- inklusive Kupferhaube mit Kugel

Optionales Zubehör:

Sie benötigen 9 Schindelpakete
BHB-Rinnenset



PANTA 12 250 X 250

- Wandstärke: 45 mm
- Wandaußenmaß: 250 x 250 cm (B/T)
- Dachvorsprung: Umlaufend = 30 cm
- Seitenwandhöhe: 210 cm, Dachspitze: 278,1 cm
- Dachfläche: 11 m², DN: 25 Grad
- Doppeltür: 120 x 186 cm großfl. verglast
- Fenster: 2x 88 x 138 cm D/DK
- Wandfläche: 19 m², umbauter Raum: 13,4 m³
- inklusive Kupferhaube mit Kugel

Optionales Zubehör:

Sie benötigen 5 Schindelpakete (Holzschindeln bauseits)
BHB-Rinnenset





PANTA4 300 X 300

- Wandstärke: 45 mm
- Wandaußenmaß: 300 x 300 cm (B/T)
- Dachvorsprung: Umlaufend = 30 cm
- Seitenwandhöhe: 210 cm, Dachspitze: 290 cm
- Dachfläche: 15,0 m², DN: 25 Grad
- Doppeltür: 150 x 186 cm 1/2 vergl.
- Fenster: 2x 98 x 98 cm D/DK
- Tür und Fenster in Segmentbogenoptik
- Wandfläche: 22,3 m², umbauter Raum: 20,0 m³
- inklusive Kupferhaube mit Kugel

Optionales Zubehör:

Sie benötigen 7 Schindelpakete
BHB-Rinnenset



PANTA5 400 X 400

- Wandstärke: 45 mm
- Wandaußenmaß: 400 x 400 cm (B/T)
- Dachvorsprung: Umlaufend = 30 cm
- Seitenwandhöhe: 210 cm, Dachspitze: 310 cm
- Dachfläche: 24,0 m², DN: 25 Grad
- Doppeltür: 150 x 186 cm großfl. verglast
- Fenster: 2x 88 x 138 cm D/DK
- Tür und Fenster in Segmentbogenoptik
- Blumenkästen (optional)
- Wandfläche: 30,7 m², umbauter Raum: 37,8 m³
- inklusive Kupferhaube mit Kugel

Optionales Zubehör:

Sie benötigen 11 Schindelpakete
BHB-Rinnenset



PANTA7 300 X 480

- Wandstärke: 45 mm
- Wandaußenmaß: 300 x 480 cm (B/T)
- Dachvorsprung: Umlaufend = 30 cm
- Seitenwandhöhe: 224 cm, Dachspitze: 302 cm
- Dachfläche: 22,0 m², DN: 25 Grad
- Tür: 150 x 200 cm großfl. verglast
- Fenster: 3x 98 x 147 cm D/DK, 1x 98 x 98 cm D/DK
- Wandfläche: 32,3 m², umbauter Raum: 36,5 m³
- inklusive Kupferhaube mit Kugel

Optionales Zubehör:

Sie benötigen 10 Schindelpakete
BHB-Rinnenset, Messingsprossen



PANTA9 350 X 500 INKL. 150 AN

- Wandstärke: 45 mm
- Wandaußenmaß: 350 x 500 cm (B/T)
- Dachvorsprung: Umlaufend = 30 cm
- Seitenwandhöhe: 210 cm, Dachspitze: 300 cm
- Dachfläche: 26,0 m², DN: 25 Grad
- Doppeltür: 150 x 186 cm 3/4 verglast
- Fenster: 2x 120 x 147 cm D/DK
- Anbau hinten: 350 x 150 cm mit Tür 88 x 186 geschl.
- Wandfläche: 32,8 m², umbauter Raum: 43,2 m³
- inklusive Kupferhaube mit Kugel

Optionales Zubehör:

Sie benötigen 12 Schindelpakete
BHB-Rinnenset



NASHVILLE



- Wandstärke: 45 mm
- Wandaußenmaß: 500 x 350 cm + 300 x 400 AN
- Dachvorsprung: Umlaufend = 30 cm
- Seitenwandhöhe: ca. 245 cm
- Firsthöhe: ca. 258 cm
- Dachfläche: 38 m², DN: 2 Grad
- Einzeltür: 98 x 200 cm 1/2 Verglasung
- Doppeltür: 150 x 200 cm 3/4 Verglasung
- Fenster: 88 x 88 cm Dreh-Kipp, 70 x 200 cm fest
- Wandfläche: 61 m², umbauter Raum: 30 m³
- Pfosten H-Anker bauseits

Optionales Zubehör:

BHB EPDM-Folie sowie BHB-Fallrohrset F2 (2x) oder mit Schweißbahn oder Blech (bauseits), Höhenverstellbarer Pfostenanker

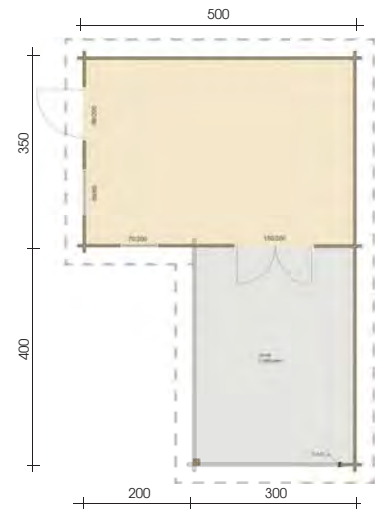

PORTLAND 8

- Wandstärke: 45 mm, Wandaußenmaß: 500 x 250 cm (B/T) + Freisitz 280 x 300 cm
- Dachvorsprung: Umlaufend = 25 cm
- Wandhöhe vorne: 258 cm, hinten: 245 cm
- Dachfläche: 26,0 m², DN: 2 Grad
- Tür: 160 x 200 cm vollflächig milchverglast (3 Quersprossen aufgeklebt)
- Fenster: 140 x 98 cm D/DK, 88 x 88 cm DK milchverglast
- Wandfläche: 59,0 m²
- Umbauter Raum: 50,00 m³

Optionales Zubehör:

BHB EPDM-Folie sowie BHB-Fallrohrset F2 oder mit Schweißbahn oder Blech (bauseits), Höhenverstellbarer Pfostenanker

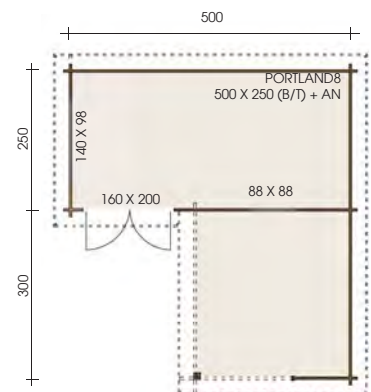

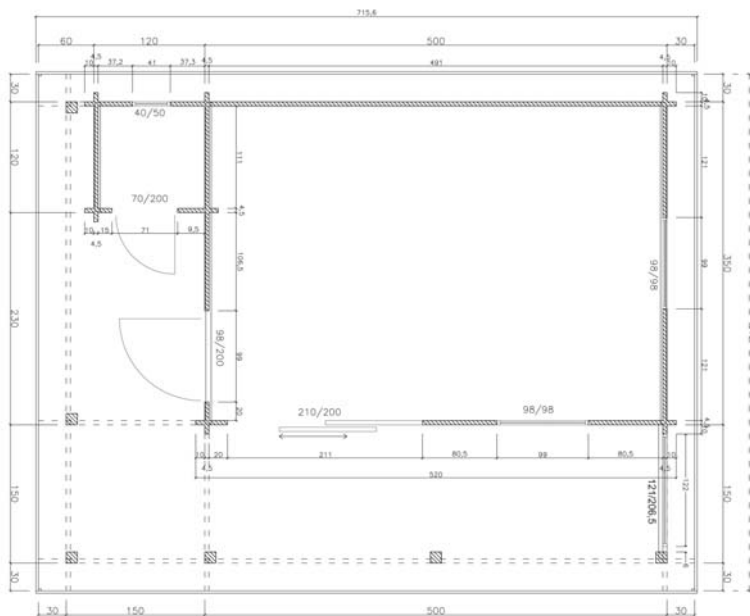

Blockbohlenbau



Wir fertigen individuell und preiswert nach Ihren Wünschen!



ALABAMA

- Wandstärke: 45 mm
- Wandaußenmaß: 350 x 500 cm + 120 x 120 cm AN (B/T)
- Dachvorsprung: V/L= 180 cm, R/H= 30 cm
- Seitenwandhöhe: 244,8 cm, Firsthöhe: 258,4 cm
- Dachfläche: 40 m², DN: 2 Grad
- Einzeltür: 98 x 200 cm 3/4 verglast, 70 x 200 cm geschlossen
- Schiebetür: 210 x 200 cm 3/4 Verglasung
- Fenster: 98 x 98 cm DK, 40 x 50 cm DK, 121 x 206 cm fest
- Wandfläche: 64 m², umbauter Raum: 76 m³
- Beschattung bauseits

Optionales Zubehör:

BHB EPDM-Folie sowie BHB-Fallrohrset F2 (2x)
oder mit Schweißbahn oder Blech (bauseits)
Höhenverstellbare Pfostenanker



Blockbohlenbau

SMOKEY

- Wandstärke: 28 mm
- Außenmaß: 250 x 400 cm (B/T)
- Dachvorsprung: V= 520 cm mit 4 Pfosten (12 x 12 cm), L/R/H= 20 cm
- Seitenwandhöhe: 231 cm, Dachfläche: 30 m²
- Pfostenstärke: 10 x 10 cm, Umbauter Raum: 72 m³

Optionales Zubehör:

BHB EPDM-Folie sowie BHB-Fallrohrset F1 (2x)
oder mit Schweißbahn oder Blech (bauseits)





Variante mit Schleppdach



RÜGERSBERG

- Wandstärke: 33/45mm
- Wandaußenmaß: 380 x 380 cm (B/T)
- Dachvorsprung: V = 135 cm, H = 20 cm, L/R = 30 cm
- Seitenwandhöhe: 204 cm, Firsthöhe: 265 cm
- Dachfläche: 25,0 m², DN: 18 Grad
- Tür/Fenster bei WS 33 mm: 150 x 186 / 88 x 88 cm
- Tür/Fenster bei WS 45 mm: 160 x 186 / 88 x 88 cm (Tür/Fenster Isoverglasung bei WS 45 mm)
- Wandfläche: 35,8 m², umbauter Raum: 33,6 m³

Optionales Zubehör:

Sie benötigen 10 Schindelpakete
BHB-Rinnenset



LIECHTENSTEIN

- Wandstärke: 45 mm
- Wandaußenmaß: 300 x 300 cm (B/T)
- Dachvorsprung: V= 70cm, L= 37cm, R= 197cm, H= 38cm
- Seitenwandhöhe: 204 cm, Dachspitze: 298 cm
- Dachfläche: 23 m², DN: 22 Grad
- Doppeltür: 160 x 186 cm Milchglas, 3/4 verglast
- Fenster: 1x 100 x 60 cm Dreh-Kipp
- Wandfläche: 40 m², umbauter Raum: 29 m³
- Schleppdach 197 x 408 cm rechts angebaut mit 2 Pfosten

Optionales Zubehör:

Sie benötigen 9 Schindelpakete, Ziegeleindeckung bauseits
BHB-Rinnenset, Höhenverstellbare Pfostenanker (2x),
Terrassendielen (wahlweise in nord.Fichte/sib. Lärche)



KUFSTEIN

- Wandstärke: 45 mm
- Wandaußenmaß: 300 x 300 cm (B/T)
- Dachvorsprung: V= 100 cm, L= 120 cm, R= 60 cm, H= 37 cm
- Seitenwandhöhe: 204 cm, Dachspitze: 263 cm
- Dachfläche: 22 m², DN: 22 Grad
- Einzeltür: 88 x 186 cm 3/4 verglast
- Fenster: 88 x 88 Dreh-Kipp
- Wandfläche: 29,5 m², umbauter Raum: 42 m³

Optionales Zubehör:

Sie benötigen 9 Schindelpakete
BHB-Rinnenset, Fensterläden



SPREEWALD

- Wandstärke: 45 mm
- Wandaußenmaß: 280 x 750 cm (B/T)
- Dachvorsprung: Umlaufend = 30 cm
- Höhe vorne: 263 cm, hinten: 245 cm
- Dachfläche: 28 m², DN: 3 Grad
- Einzeltür: 2x 88 x 186 cm, 1/2 verglast
- Fenster: 3x 88 x 88 cm DK
- Wandfläche: 60 m², umbauter Raum: 54 m³

Optionales Zubehör:

BHB EPDM-Folie oder mit Schweißbahn oder Blech (bauseits), BHB-Rinnenset

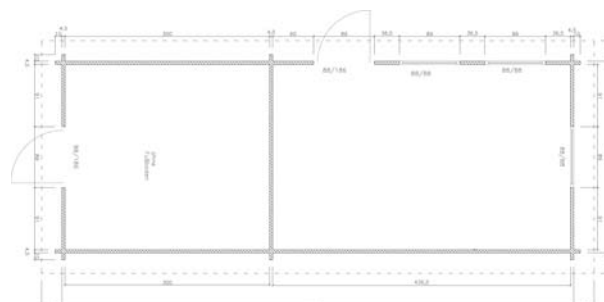

Wir fertigen individuell und preiswert nach Ihren Wünschen!

GRIMALDI

- Wandstärke: 45 mm
- Wandaußenmaß: 400 x 580 cm (B/T)
- Dachvorsprung: V=250 cm, H/L/R = 30 cm
- Seitenwandhöhe: 238 cm, Firsthöhe: 346 cm
- Dachfläche: 41,0 m², DN: 15 Grad
- Einzeltür: 98 x 200 cm, 3/4 verglast, 70 x 200 cm festverglast
- Doppeltür: 160 x 200 cm, 3/4 verglast
- Innentür: 78 x 200 cm
- Fenster: 88 x 88 cm DK, 2x 60 x 60 cm
- Wandfläche: 56,0 m², umbauter Raum: 91,0 m³

Optionales Zubehör:

Sie benötigen 16 Schindelpakete
BHB-Rinnenset

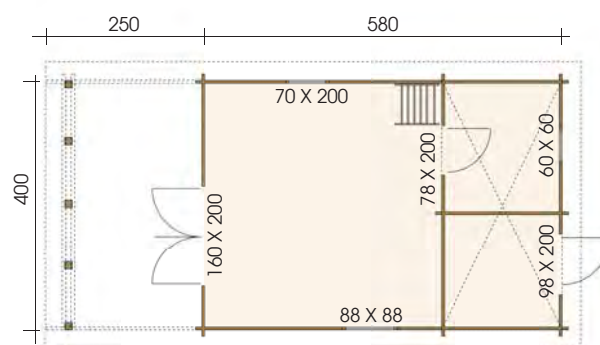

GRIMALDI
400 X 580 (B/T) + 250 VD



HÄUSER



MONACO

- Wandstärke: 45 mm
- Wandaußenmaß: 430 x 430 cm (B/T)
- Dachvorsprung: V=110 cm, H/L/R = 40 cm
- Höhe vorne: 276 cm, hinten: 222 cm
- Dachfläche: 30 m², DN: 7 Grad
- Balkonschiebetür: 170 x 215 cm, großflächig verglast
- Balkonfenster: 2x 70 x 215 cm fest, 2x 80 x 215 cm fest
- Fenster: 120 x 50 cm Kipp
- Wandfläche: 50 m², umbauter Raum: 49 m³
- Dacheindeckung bauseits

Optionales Zubehör:

Sie benötigen 12 Schindelpakete
BHB-Rinnenset

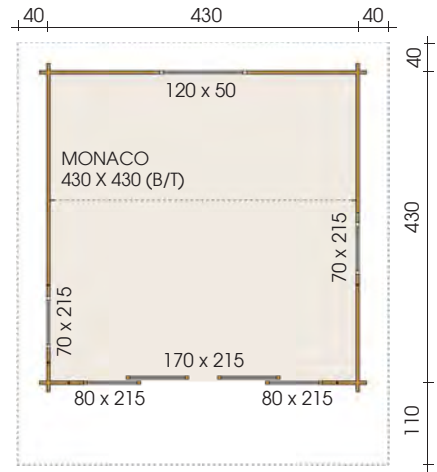
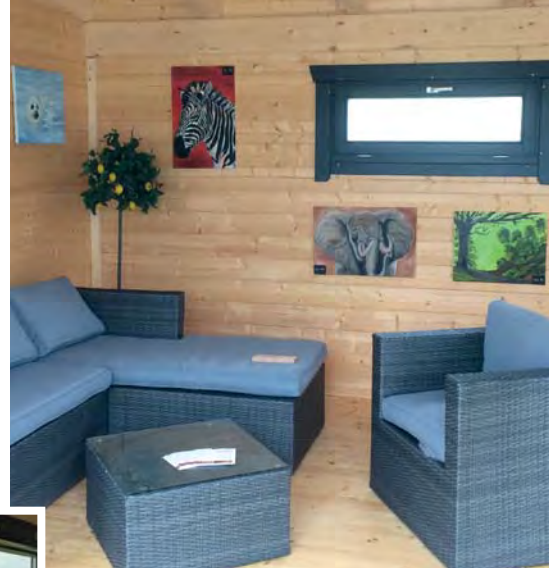

Blockbohlenbau



LIMBACH

- Wandstärke: 45 mm
- Wandaußenmaß: 300 x 350 cm (B/T) + 150 cm Anbau (teils offen)
- Dachvorsprung: V= 50 cm, H/L/R = 30 cm
- Höhe vorne: 245 cm, hinten: 218 cm
- Dachfläche: 21 m², DN: 5 Grad
- Fenster: 100 x 40 cm Kipp
- Doppeltür: 160 x 186 cm, 3/4 verglast
- Wandfläche: 75 m², umbauter Raum: 36 m³

Optionales Zubehör:

BHB EPDM-Folie oder mit Schweißbahn
oder Blech (bauseits), BHB-Rinnenset



Wir fertigen individuell und preiswert nach Ihren Wünschen!



SANTORIN

- Wandstärke: 45 mm
- Wandaußenmaß: 400 x 377 cm (B/T)
- Dachvorsprung: Umlaufend = 30 cm
- Seitenwandhöhe 1 / 2: 244,8 cm / 321,8 cm, Firsthöhe: 351,2 cm
- Dachfläche: 22 m², DN: 10/11 Grad
- Fenster: 2x 100 x 40 cm Kipp
- Balkonfenster: 1x 160 x 200 cm D/DK
- Tür: 1x 98 x 200 cm großflächig verglast, 2x 80 x 200 fest großflächig verglast
- Wandfläche: 52 m², umbauter Raum: 45 m³
- Pergola bauseits

Optionales Zubehör:

Sie benötigen 9 Schindelpakete
BHB-Rinnenset

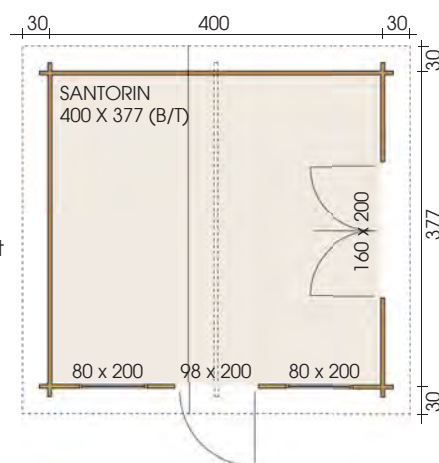

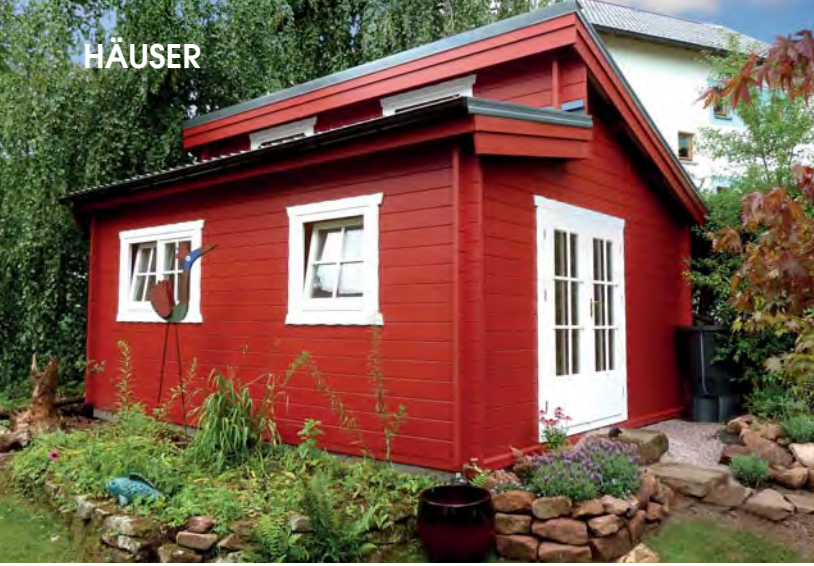

BOSTON

- Wandstärke: 45 mm
- Wandaußenmaß: 450 x 520 cm (B/T)
- Dachvorsprung: Umlaufend = 20 cm
- Wandhöhe: 231,2 cm
- Firsthöhe: 348 cm
- Dachfläche: 30 m², DN: 10/20 Grad
- Fenster: 2x 100x40cm Kipp, 1x 88/88cm DK, 1x 140/88cm
- Tür: 1x 160x186cm, 3/4 verglast
- Wandfläche: 57 m², umbauter Raum: 64 m³

Optionales Zubehör:

Sie benötigen 12 Schindelpakete
BHB-Rinnenset

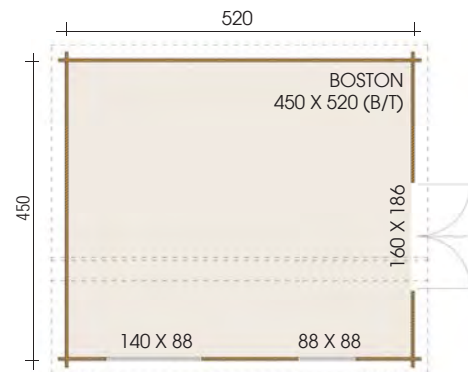

APELDOORN

- Wandstärke: 45 mm
- Wandaußenmaß: 350 x 400 cm (B/T)
- Dachvorsprung: Umlaufend = 30 cm
- Seitenwandhöhe: 218 cm
- Firsthöhe: 325 cm
- Dachfläche: 22,0 m², DN: 13/22 Grad
- Doppeltür: 160 x 186 cm 3/4 verglast
- Fenster: 120 x 88 cm D/DK, 2x 100 x 40 cm Kipp
- Wandfläche: 40,2 m², umbauter Raum: 35,4 m³

Optionales Zubehör:

Sie benötigen 9 Schindelpakete
BHB-Rinnenset

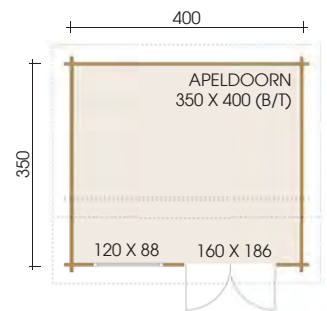

UTRECHT

- Wandstärke: 45 mm
- Wandaußenmaß: 350 x 400 cm (B/T)
- Dachvorsprung: Umlaufend = 30 cm
- Seitenwandhöhe: 218 cm, Firsthöhe: 325 cm
- Dachfläche: 22,0 m², DN: 12/22 Grad
- Doppeltür: 160 x 186 cm milchverglasst
- Fenster: 88 x 88 cm DK, 2x 100 x 40 cm fest
- Wandfläche: 40,2 m², umbauter Raum: 35,4 m³

Optionales Zubehör:

Sie benötigen 9 Schindelpakete
BHB-Rinnenset

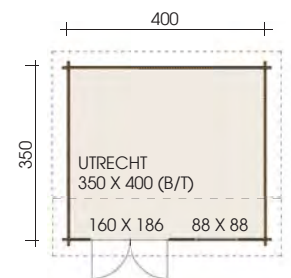

Wir fertigen individuell und preiswert nach Ihren Wünschen!



HAVEL

- Wandstärke: 45 mm
- Wandaußenmaß: 300 x 407 cm (B/T) + 155 cm Holzlege + 437 cm Hundezwinger
- Dachvorsprung: Umlaufend = 30 cm
- Seitenwandhöhe: 245 cm
- Dachspitze: 292 cm
- Dachfläche: 41 m², DN: 18 Grad
- Garagentor: 240 x 213 cm, 1/2 verglast
- Fenster: 2x 120 x 147 cm D/DK
- Wandfläche: 58 m², umbauter Raum: 88 m³
- Metallgitter, Doppelsteplatten u. Dachziegel bauseits



Optionales Zubehör:

Sie benötigen 16 Schindelpakete
BHB-Rinnenset



RELEX

- Wandstärke: 45 mm
- Wandaußenmaß: 200 x 300 cm (B/T) + 310 cm Anbau
- Dachvorsprung: V/H/L= 30 cm, R= 20 cm
- Seitenwandhöhe: 224 cm, Firsthöhe: 236 cm
- Dachfläche: 15 m², DN: 2 Grad
- Saunatur: 88 x 186 cm
- Wandfläche: 25 m², umbauter Raum: 23 m³
- Schaukelbank u. Saunaausstattung bauseits

Optionales Zubehör:

BHB EPDM-Folie sowie BHB-Fallrohrset F1
oder mit Schweißbahn oder Blech (bauseits)



Blockbohlenbau

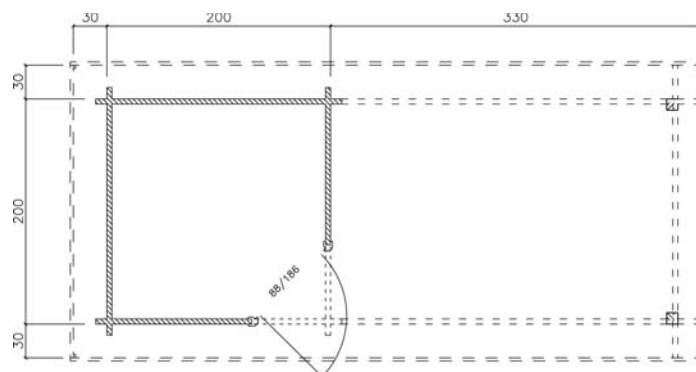



Blockbohlenbau

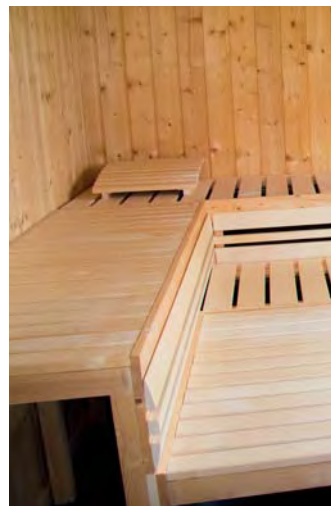

Wir fertigen individuell und preiswert nach Ihren Wünschen!



ALBA 2

- Wandstärke: 45 mm, Wandaußenmaß: 400 x 500 cm (B/T)
- Dachvorsprung: V = 80 cm, H = 35 cm, L = 30 cm, R = 30 cm
- Seitenwandhöhe: 231 cm, Firsthöhe: 318 cm
- Dachfläche: 35,0 m², DN: 24 Grad
- Tür: 1x 88 x 186 cm, Innentür: 1x 88 x 186 cm
- Fenster: 50 x 50 cm DK (First), 2x 140 x 88 cm D/DK, 1x 88 x 88 cm DK
- Wandfläche: 46,0 m², umbauter Raum: 62,1 m³
- Saunaausstattung und Ziegeleindeckung bauseits

Optionales Zubehör:

Sie benötigen 14 Schindelpakete
BHB-Rinnenset, Fensterläden

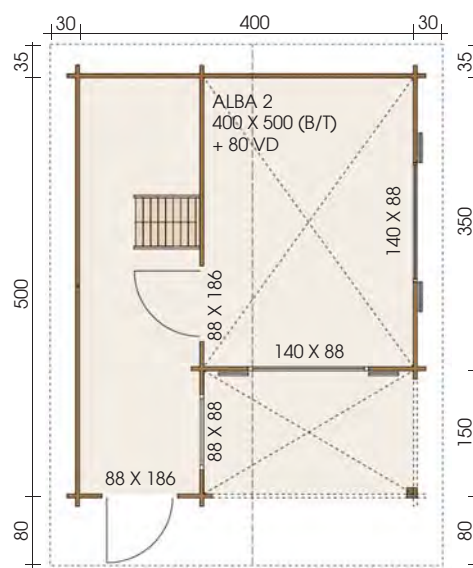



VALENTINA

- Wandstärke: 45 mm
- Wandaußenmaß: 350 x 500 cm (B/T)
- Dachvorsprung: V=340 cm, H/L/R = 40 cm
- Seitenwandhöhe: 217,6 cm, Firsthöhe: 275 cm
- Dachfläche: 40,0 m², DN: 18 Grad
- Einzeltür: 2 x 88 x 186 cm, halbverglast
- Doppeltür: 160 x 186 cm, halbverglast
- Fenster: 88 x 88 cm DK
- Wandfläche: 46,0 m², umbauter Raum: 69,0 m³
- Ziegeleindeckung bauseits

Optionales Zubehör:

Sie benötigen 16 Schindelpakete
 BHB-Rinnenset
 Höhenverstellbarer Pfostenanker

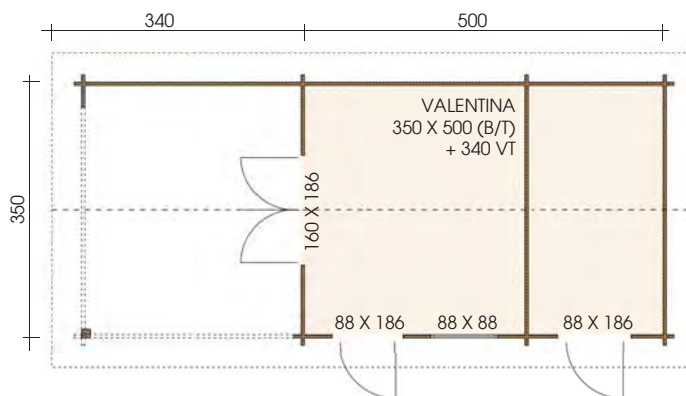

Alternative Modellvariante

Wir fertigen individuell und preiswert nach Ihren Wünschen!



ARIZONA



- Wandstärke: 45 mm
- Wandaußenmaß: 400 x 350 cm (B/T)
- Dachvorsprung: V = 220 cm, H = 20 cm, L/R = 30 cm
- Seitenwandhöhe: 218 cm, Firsthöhe: 283 cm
- Dachfläche: 37,0 m², DN: 18 Grad
- Segmentb.-Doppeltür: 160 x 196 cm 3/4 verglast
- Segmentb.-Fenster: 88 x 102 cm DK, 140 x 102 cm D/DK
- Terrasse: 400 x 200 cm
- Seitenanbau 130 cm mit Segmentbogen-Tür 88 x 160 cm
- Wandfläche: 50,0 m², umbauter Raum: 68,2 m³

Optionales Zubehör:

Sie benötigen 15 Schindelpakete
BHB-Rinnenset, Fensterläden

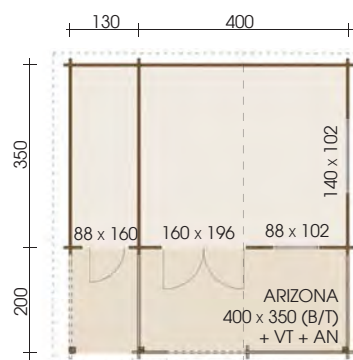

KANSAS

- Wandstärke: 45 mm
- Wandaußenmaß: 400 x 350 cm (B/T)
- Dachvorsprung: V = 220 cm, H = 20 cm, L/R = 30 cm
- Seitenwandhöhe: 218 cm, Firsthöhe: 283 cm
- Dachfläche: 29,0 m², DN: 18 Grad
- Doppeltür: 160 x 186 cm 3/4 verglast
- Fenster: 88 x 88 cm DK, 70 x 186 cm fest
- Terrasse: 400 x 200 cm
- Wandfläche: 47,0 m², umbauter Raum: 54,5 m³

Optionales Zubehör:

Sie benötigen 12 Schindelpakete
BHB-Rinnenset, , Fensterläden

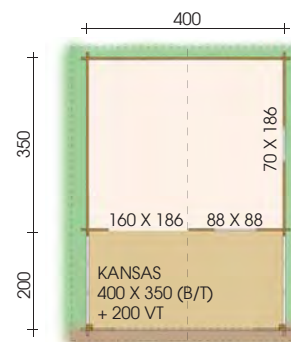

MONTANA

- Wandstärke: 45 mm
- Wandaußenmaß: 500 x 400 cm (B/T)
- Dachvorsprung: V = 150 cm, H = 20 cm, L/R = 30 cm
- Seitenwandhöhe: 218 cm, Firsthöhe: 298 cm
- Dachfläche: 34,2 m², DN: 18 Grad
- Doppeltür: 160 x 186 cm 3/4 verglast
- Fenster: 140 x 88 cm D/DK, 88 x 88 cm DK
- Wandfläche: 45,6 m², umbauter Raum: 51,2 m³

Optionales Zubehör:

Sie benötigen 14 Schindelpakete
BHB-Rinnenset, Fensterläden

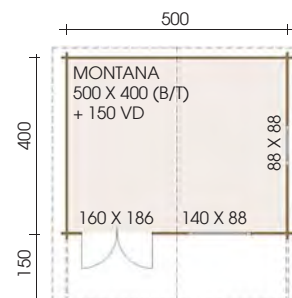

Blockbohlenbau



ATLANTA

- Wandstärke: 45 mm
- Wandaußenmaß: 380 x 300 cm (B/T)
- Dachvorsprung: V = 220 cm, H = 20 cm, L = 30 cm, R = 150 cm
- Seitenwandhöhe: 218 cm, Firsthöhe: 279 cm
- Dachfläche: 34,0 m², DN: 18 Grad
- Doppeltür: 160 x 186 cm 3/4 verglast
- Fenster: 2x 88 x 88 cm DK
- Wandfläche: 35,5 m², umbauter Raum: 47,0 m³

Optionales Zubehör:

Sie benötigen 13 Schindelpakete
BHB-Rinnenset, Fensterläden

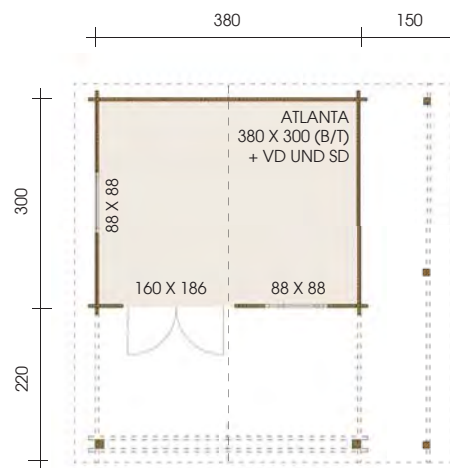

Blockbohlenbau



FLORIDA

- Wandstärke: 45 mm
- Wandaußenmaß: 400 x 400 cm (B/T)
- Dachvorsprung: V = 70 cm, H = 20 cm, L/R = 30 cm
- Seitenwandhöhe: 218 cm, Firsthöhe: 282 cm
- Dachfläche: 24,0 m², DN: 18 Grad
- Tür: 1x 88 x 186 cm 3/4 verglast
1x 88 x 186 cm geschlossen
- Fenster: 2x 88 x 88 cm DK
- Anbau: 115 x 250 cm (B/T)
- Wandfläche: 42,2 m², umbauter Raum: 45,2 m³

Optionales Zubehör:

Sie benötigen 10 Schindelpakete
BHB-Rinnenset

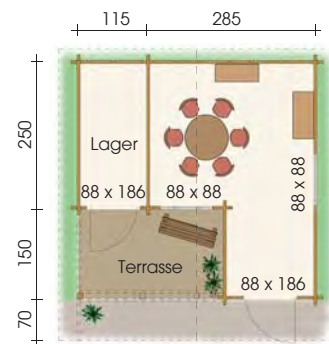

FLORIDA
400 X 400 (B/T)

Wir fertigen individuell und preiswert nach Ihren Wünschen!



MISSISSIPPI

- Wandstärke: 45 mm
- Wandaußenmaß: 450 x 450 cm (B/T)
- Dachvorsprung: V = 220 cm, H = 20 cm, L/R = 30 cm
- Seitenwandhöhe: 218 cm, Firsthöhe: 290 cm
- Dachfläche: 38,0 m², DN: 18 Grad
- Segmentbogendoppeltür: 160 x 196 cm 3/4 verglast
- Segmentbogenfenster: 2x 140 x 102 cm D/DK
- Terrasse: 450 x 200 cm,
- Wandfläche: 48,4 m², umbauter Raum: 73,5 m³
- Ziegeleindeckung bauseits

Optionales Zubehör:

Sie benötigen 15 Schindelpakete
BHB-Rinnenset, Fensterläden, Brüstungsabdeckung Terrasse

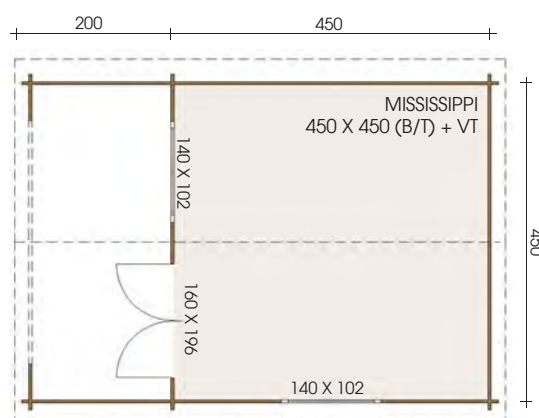

Alternative Modellvariante



ONTARIO

- Wandstärke: 45 mm
- Wandaußenmaß: 560 x 420 cm (B/T)
- Dachvorsprung: Umlaufend = 50 cm
- Seitenwandhöhe: 218 cm, Firsthöhe: 340 cm
- Dachfläche: 37 m², DN: 23 Grad
- Doppeltür: 160 x 200 cm 3/4 Verglasung
- Einzeltür: 98 x 186 cm 3/4 Verglasung
- Doppelfenster: 2x 140 x 88 cm D/DK, 2x 110 x 88 cm D/DK
- Wandfläche: 55 m², umbauter Raum: 80 m³
- Fliegengitter bauseits

Optionales Zubehör:

Sie benötigen 15 Schindelpakete
BHB-Rinnenset
Öl-Vorimprägnierung

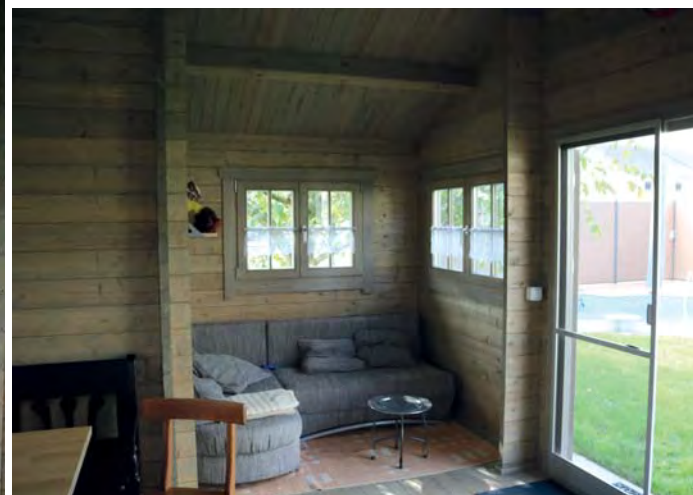
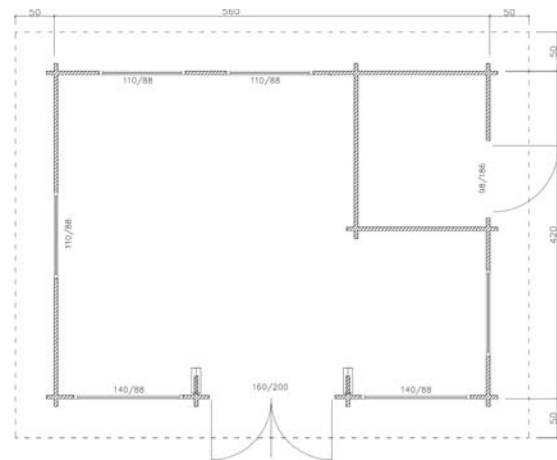

Wir fertigen individuell und preiswert nach Ihren Wünschen!



KIDSBURG



- Wandstärke: 45 mm
- Wandaußenmaß: 300 x 400 cm (B/T)
- Dachvorsprung: Umlaufend = 30 cm, Firstbalken vorne: 150 cm
- Seitenwandhöhe: ca. 300 cm, Firsthöhe: ca. 360 cm
- Dachfläche: 18 m², DN: 22 Grad
- Einzeltür: 98 x 200 cm 1/2 verglast
- Einzelfenster: 2x 88 x 88 cm DK, 130 x 65 cm Kipp
- Wandfläche: 46 m², umbauter Raum: 39,4 m³
- Schlafboden 300 x 250 cm, klappbare Schlafbodenleiter u. Brüstungsgeländer bauseits

Optionales Zubehör:

Sie benötigen 7 Schindelpakete
BHB-Rinnenset, Fensterläden

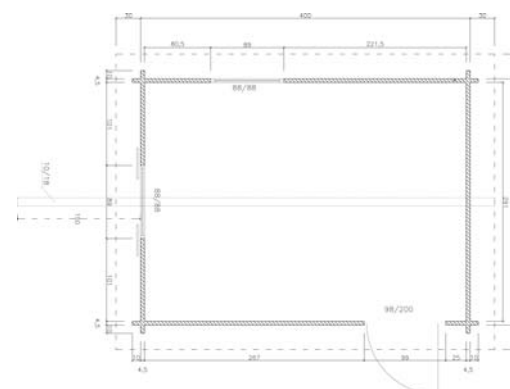

Blockbohlenbau

UTAH

- Wandstärke: 45 mm
- Wandaußenmaß: 500 x 500 cm (B/T)
- Dachvorsprung: Umlaufend = 30 cm
- Seitenwandhöhe: 218 cm, Firsthöhe: 298 cm
- Dachfläche: 33,0 m², DN: 18 Grad
- Doppeltür: 160 x 186 cm 3/4 verglast
- Fenster: 2x 120 x 112 cm D/DK
- Wandfläche: 50,0 m², umbauter Raum: 64,0 m³
- Ziegeleindeckung bauseits

Optionales Zubehör:

Sie benötigen 13 Schindelpakete
BHB-Rinnenset, Brüstungsabdeckung und Terrasse

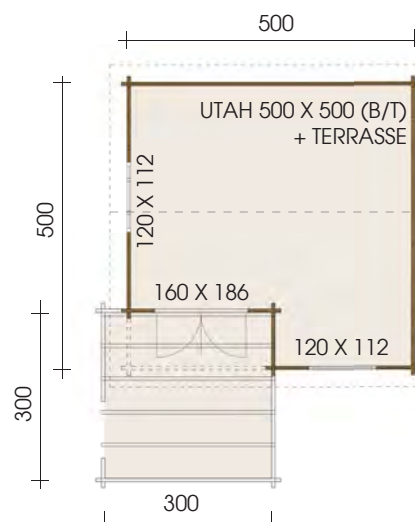

HÄUSER



BALTIMORE

- Wandstärke: 45 mm
- Wandaußenmaß: 305 x 505 cm (B/T)
- Dachvorsprung: V= 60 cm, L/R/H= 30 cm
- Seitenwandhöhe: ca. 260 cm, Firsthöhe: ca. 360 cm
- Dachfläche: 48 m², DN: 35 Grad
- Doppeltür: 160 x 200 cm großflächig verglast
- Einzeltür: 120 x 200 cm großflächig verglast, Milchglas
- Kippfenster: 1x 100 x 40 cm, 1x 150 x 40 cm, halbrund 110 x 55 cm Kipp/Dreieck, 154 x 154 cm fest, EB 80 x 200 cm D/K
- Wandfläche: 55 m², umbauter Raum: 75 m³

Optionales Zubehör:

Sie benötigen 20 Schindelpakete
BHB-Rinnenset, 3-Fachverriegelung, Öl-Vorimprägnierung,
Höhenverstellbarer Pfostenanker, Doppelschiebetür innen

Blockbohlenbau



Wir fertigen individuell und preiswert nach Ihren Wünschen!



TENNESSEE

- Wandstärke: 45 mm
- Wandaußenmaß: 450 x 450 cm (B/T)
- Dachvorsprung: V = 280 cm, L/R = 30 cm, H = 20 cm
- Terrasse: 450 x 250 cm
- Seitenwandhöhe: ca. 218 cm, Firsthöhe: 289 cm
- Dachfläche: 41 m², DN: 18 Grad
- Doppeltür: 160 x 200 cm 3/4 Verglasung
- Fenster: 3x 140 cm x 102 D/DK
- Halbrundfenster 130 x 65 cm, 2x 200 x 100 fest
- Wandfläche: 57 m², Umbauter Raum: 80 m³
- Ziegeleindeckung bauseits



BONANZA

Optionales Zubehör:

Sie benötigen 16 Schindelpakete
BHB-Rinnenset, Fensterläden



Blockbohlenbau

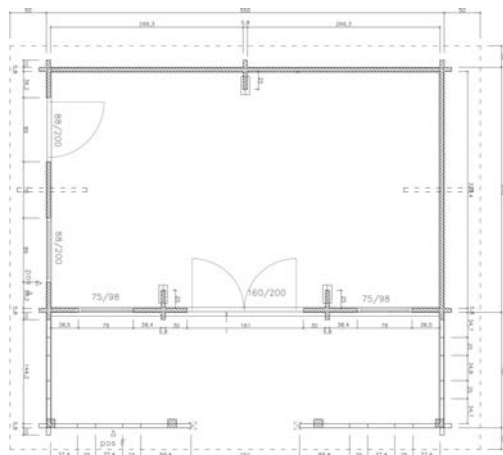

- Wandstärke: 58 mm
- Wandaußenmaß: 340 x 550 cm (B/T)
- Dachvorsprung: V= 190cm, L/R= 50cm, H= 30cm
- Seitenwandhöhe: ca. 231 cm, Firsthöhe: ca. 330 cm
- Dachfläche: 38 m², DN: 22/14 Grad
- Doppeltür: 160 x 200 cm großflächig verglast
- Fenster: 2x 75 x 98 cm DK, 1x 88 x 200 cm DK, 1x 88 x 200 cm fest
- Wandfläche: 62 m², umbauter Raum: 80 m³

Optionales Zubehör:

Sie benötigen 17 Schindelpakete
BHB-Rinnenset, Mehrfachverriegelung



INDIANA



- Wandstärke: 58 mm
- Wandaußenmaß: 450 x 650 cm (B/T)
- Dachvorsprung: V= 254 cm, L/R= 40 cm, H= 54 cm
- Seitenwandhöhe ca 231 cm, Firsthöhe: ca. 320 cm
- Dachfläche: 55 m², DN: 22 Grad
- Doppeltür: 160 x 200 cm 3/4 Verglasung
- Einzeltür: 98 x 200 cm geschlossen
- Doppelfenster: 3x 140 x 88 cm Dreh, Dreh-Kipp, 2x FF 70 x 200 cm fest
- Wandfläche: 59 m², umbauter Raum: 84 m³

Optionales Zubehör:

Sie benötigen 20 Schindelpakete
 BHB-Rinnenset (Ziegeleindeckung bauseits!)
 Fensterläden

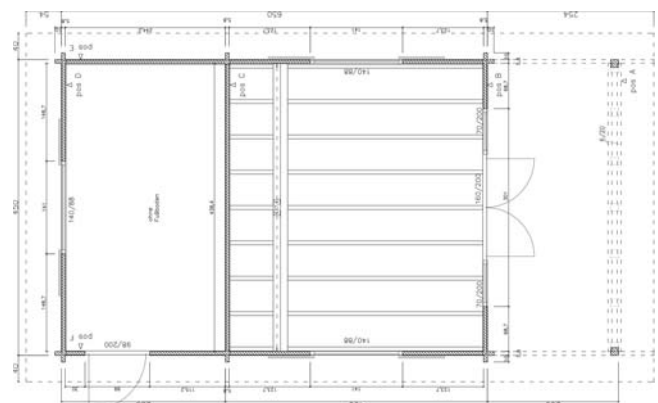

Wir fertigen individuell und preiswert nach Ihren Wünschen!



EDINBURGH

- Wandstärke: 58 mm
- Wandaußenmaß: 450 x 500 (B/T) + 300 x 400 cm Anbau
- Dachvorsprung: Umlaufend = 30 cm
- Seitenwandhöhe: 231 cm, Firsthöhe: 310 cm
- Dachfläche: 47 m², DN: 18/26 Grad
- Doppeltür: 160 x 200 cm großflächig verglast
- Falltür: 240 x 200 cm, großflächig verglast
- Fenster: 98 x 112 cm DK
- Wandfläche: 56 m², umbauter Raum: 92 m³
- Dachfenster (bauseits)

Optionales Zubehör:

Sie benötigen 21 Schindelpakete, BHB-Rinnenset
Höhenverstellbarer Pfostenanker

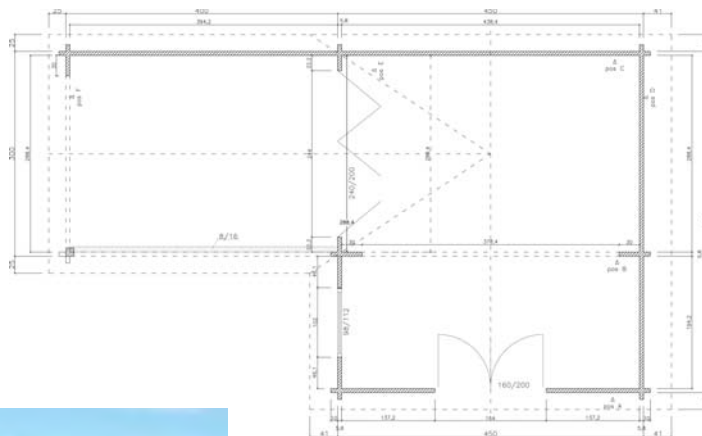

Alternative Modellvariante

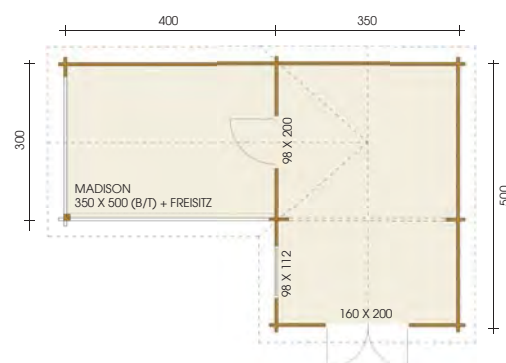



BLANKENESE

- Wandstärke: 58 mm
- Wandaußenmaß: 400 x 800 cm (B/T)
- Dachvorsprung: V/R/L= 38,8 cm, H= 30 cm
- Seitenwandhöhe: ca. 231 cm
- Firsthöhe: ca. 327 cm
- Dachfläche: 60 m², DN: 25/19 Grad
- Doppeltür: 3x 160 x 200 cm 3/4 Verglasung
- Einzeltür: 98 x 200 cm 1/3 Verglasung
- Innentür: 88 x 186 cm geschlossen
- Doppelfenster: 110 x 88 cm Dreh, Dreh-Kipp
- Umbauter Raum: 108 m³
- Anbau 300 x 400 cm

Optionales Zubehör:

Sie benötigen 27 Schindelpakete
 BHB-Rinnenset, (Kupfereindeckung bauseits!)
 Mehrfachverriegelung, Elektrobohrungen, Öl-Vorimprägnierung,
 gleichschließende Zylinder, Fensterläden

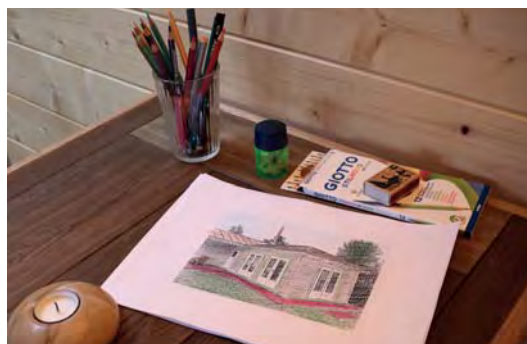
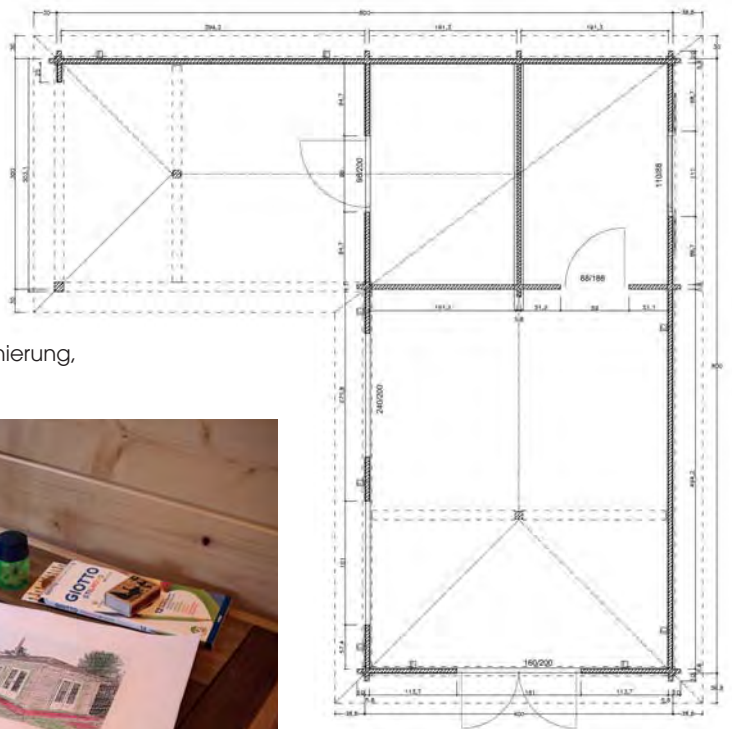

Wir fertigen individuell und preiswert nach Ihren Wünschen!



Blockbohlenbau



MALERI

- Wandstärke: 58 mm
- Wandaußenmaß: 350 x 370 cm (B/T)
- Dachvorsprung: V= 100/30 cm, L/R/H= 30 cm
- Seitenwandhöhe: ca. 231 cm, Firsthöhe: ca. 306 cm
- Dachfläche: 19 m², DN: 24 Grad
- Doppeltür: 160 x 200 cm großflächig verglast
- Doppelfenster: 120 x 112 cm Dreh, Dreh-Kipp
- Einzelfenster: 1x 50 x 157 cm Dreh-Kipp, 1x 50 x 157 cm fest
- Balkonfenster: 140 x 200 cm Dreh, Dreh-Kipp
- Wandfläche: 39 m², umbauter Raum: 39,7 m³
- aufgeklebte Sprossen
- Ziegeleindeckung bauseits

Optionales Zubehör:

Sie benötigen 8 Schindelpakete, BHB-Rinnenset, Elektrobohrungen, Mehrfachverriegelung

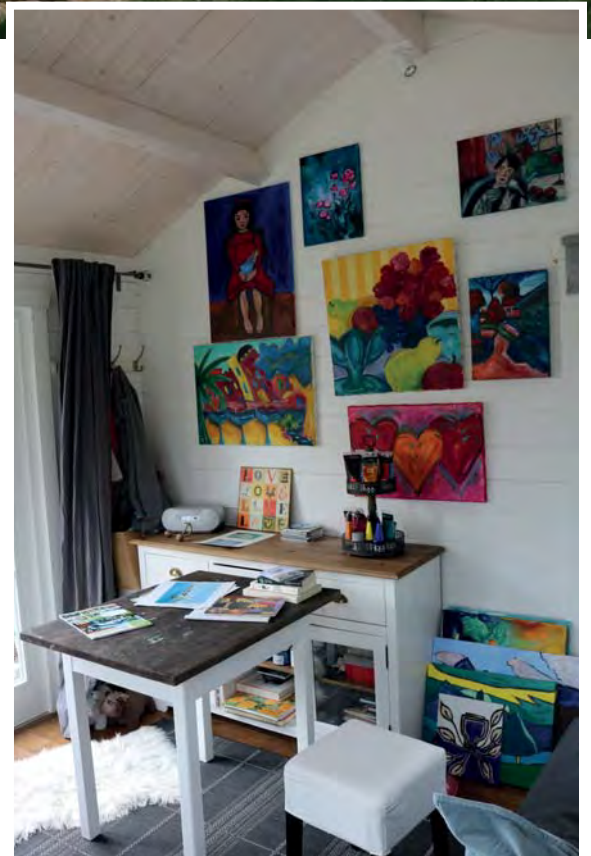
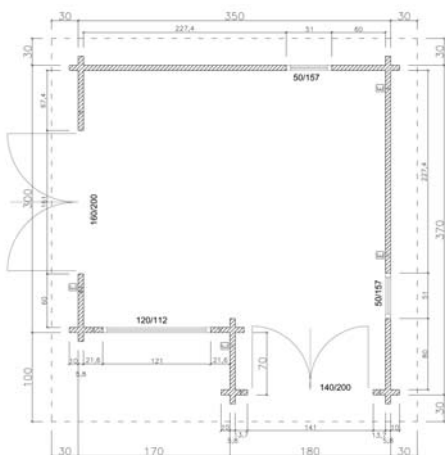

Wir fertigen individuell und preiswert nach Ihren Wünschen!

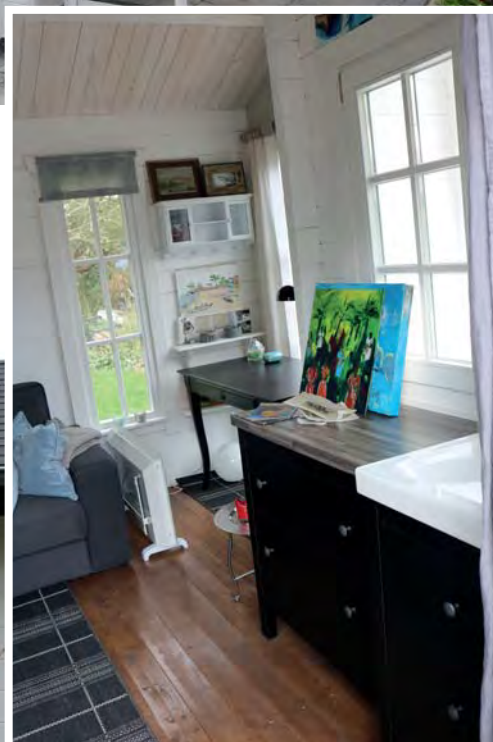

Blockbohlenbau

HÄUSER



ORANIA

- Wandstärke: 58 mm
- Wandaußenmaß: 550 x 400 cm (B/T)
- Dachvorsprung: V = 120 cm, H = 30 cm; L/R = 40 cm
- Seitenwandhöhe: 218 cm, Firsthöhe: 306 cm
- Dachfläche: 36 m², DN: 18 Grad
- Fenster: 88 x 88 cm DK, 88 x 138 cm D/DK, 44 x 138 cm DK, 2x 70 x 200 cm fest
- Doppeltür: 160 x 200 cm 3/4 verglast
- Einzeltür: 88 x 186 cm geschlossen
- Wandfläche: 49 m², umbauter Raum: 57 m³
- Gründach bauseits

Optionales Zubehör:

Sie benötigen 14 Schindelpakete
BHB-Rinnenset

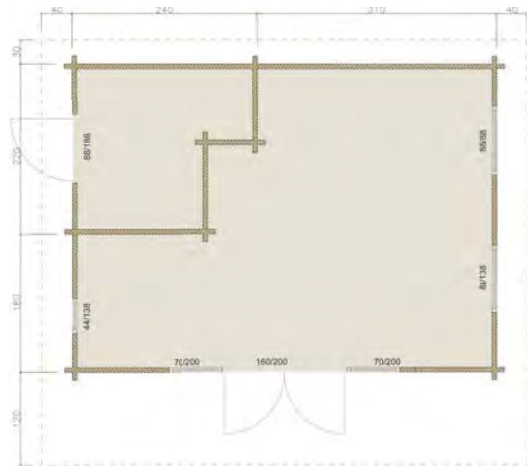

Blockbohlenbau



LIVERPOOL

- Wandstärke: 58 mm
- Wandaußenmaß: 550 x 400 cm (B/T)
- Dachvorsprung: V = 120 cm, H = 20 cm, L/R = 30 cm
- Seitenwandhöhe: 218 cm, Firsthöhe: 306 cm
- Dachfläche: 35,0 m², DN: 18 Grad
- Doppeltür: 160 x 200 cm 3/4 verglast, 2x 70 x 200 cm (fest)
- Innentür: 88 x 186 cm (geschlossen)
- ISO-Fenster: 1x 60 x 60 cm DK, 2x 88 x 138 cm DK, 1x 44 x 138 cm (fest)
- Wandfläche: 48,4 m², umbauter Raum: 57,2 m³

Optionales Zubehör:

Sie benötigen 14 Schindelpakete
BHB-Rinnenset

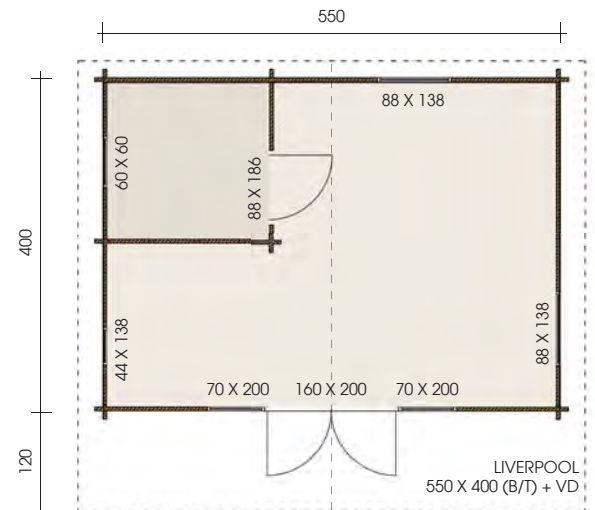

Wir fertigen individuell und preiswert nach Ihren Wünschen!



KENTUCKY

- Wandstärke: 58 mm
- Wandaußenmaß: 400 x 300 cm (B/T)
- Dachvorsprung: V= 755 cm, L/R/H: 55 cm
- Seitenwandhöhe: 220 cm, Firsthöhe: 278 cm
- Dachfläche: 58 m², DN: 12 Grad
- Einzeltür: 98 x 186 cm 1/2 verglast
- Wandfläche: 51 m², Umbauter Raum: 90 m³

Optionales Zubehör:

Sie benötigen 23 Schindelpakete
BHB-Rinnenset, Blecheindeckung
u. Dachfenster bauseits

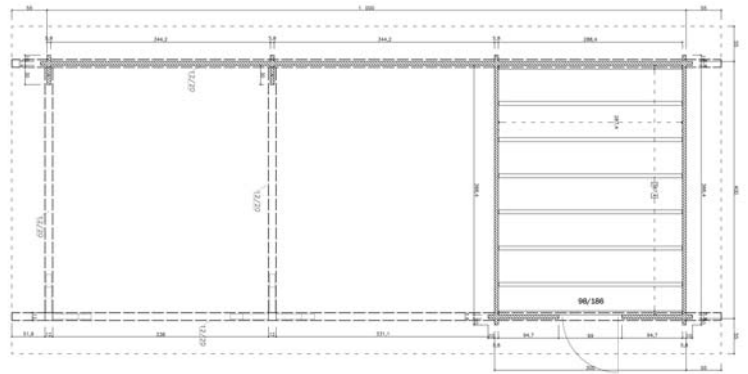



AVON

- Wandstärke: 58 mm
- Wandaußenmaß: 452 x 502 cm (B/T)
- Dachvorsprung: V = 100 cm, H = 330 cm; L/R = 50 cm
- Seitenwandhöhe 1 / 2: 244,8 cm / 285,6 cm, Firsthöhe: 353,6 cm
- Dachfläche: 56 m², DN: 12/17 Grad
- Fenster: 4x 70 x 180 cm DK
- Bullaugen-Tür: 2x 115 x 210 cm
- Wandfläche: 69 m², umbauter Raum: 108 m³

Optionales Zubehör:

Sie benötigen 22 Schindelpakete
BHB-Rinnenset, Blecheindeckung
u. Giebel-/Traufenverblendung bauseits
Mehrfachverriegelung

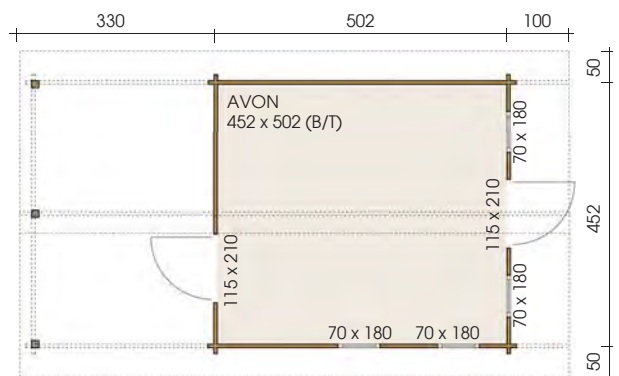

Wir fertigen individuell und preiswert nach Ihren Wünschen!





SHERWOOD

- Wandstärke: 58 mm
- Wandaußenmaß: 250 x 350 cm (B/T)
- Dachvorsprung: Umlaufend= 30 cm
- Seitenwandhöhe: 218 cm, Firsthöhe: 272 cm
- Dachfläche: 13 m², DN: 13 Grad
- Einzeltür: 88 x 200 cm 3/4 Verglasung
- Doppeltür: 160 x 200 cm geschlossen
- Einzelfenster: 100 x 40 cm fest
- Doppelfenster: 90 x 147 cm D/DK
160 x 147 cm D/DK
- Wandfläche: 31 m², Umbauter Raum: 21 m³

Optionales Zubehör:

Sie benötigen 6 Schindelpakete
BHB-Rinnenset

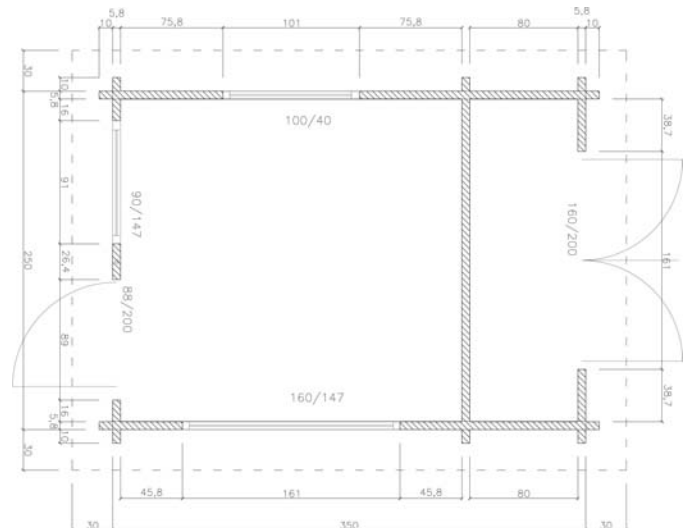

Wir fertigen individuell und preiswert nach Ihren Wünschen!



AHRENSBURG

- Wandstärke: 58 mm
- Wandaußenmaß: 370 x 340 cm (B/T)
- Anbau: 250 x 340 cm (B/T)
- Dachvorsprung: V = 110 cm, L = 280 cm, R/H = 30 cm
- Seitenwandhöhe: 220 cm, Firsthöhe: ca. 260 cm
- Dachfläche: 33 m², DN: 7 Grad
- Doppeltür: 150 x 200 cm großflächig verglast
- Einzelfenster: 160 x 85 cm fest, 2x 75 x 200 cm fest
1x 75 x 200 cm DK
- Wandfläche: 43 m², Umbauter Raum: 54 m³

Optionales Zubehör:

BHB EPDM-Folie, BHB-Rinnenset
Höhenverstellbarer Pfostenanker, Pfostenfußverblendung



Blockbohlenbau

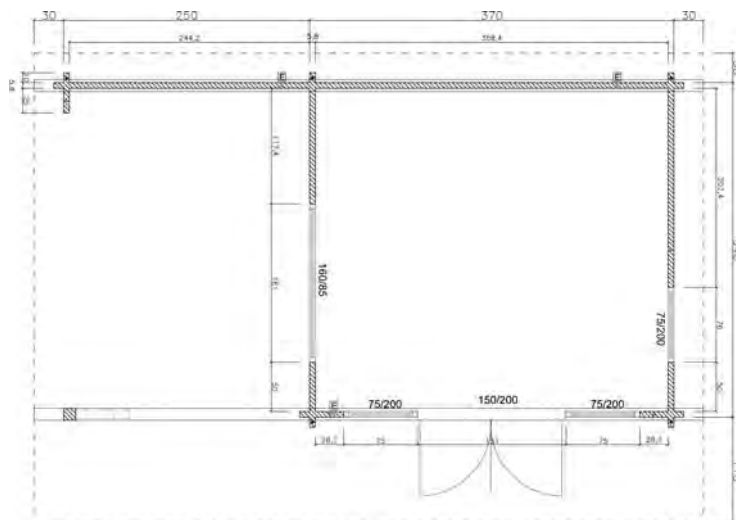



VERONA

- Wandstärke: 58 mm, Wandaußenmaß: 300 x 400 cm (B/T)
- Dachvorsprung: V/R= 120 cm, L= 20 cm, H= 30 cm
- Seitenwandhöhe: 231 cm, Firsthöhe: 272 cm
- Dachfläche: 25 m², DN: 8 Grad
- 4-flügelige Falttür: 240 x 200 cm 3/4 verglast
- Schleppdach: 120 x 400 cm
- Wandfläche: 39 m², umbauter Raum: 40 m³

Optionales Zubehör:

BHB-EPDM-Folie, BHB-Rinnenset, höhenverstellbare Pfostenanker



VENLO



- Wandstärke: 58 mm, Wandaußenmaß: 301,4 x 248 cm (B/T)
- Dachvorsprung: V = 15, L/R/H = 6 cm
- Seitenwandhöhe: vorne: 228 cm, hinten ca. 204 cm
- Dachfläche: 8,5 m², DN: 1 Grad
- Einzeltür: 100 x 175 cm großflächig verglast
- Wandfläche: 24 m², umbauter Raum: 18 m³
- Dachfenster bauseits

Optionales Zubehör:

BHB EPDM-Folie sowie BHB-Fallrohrset F1 oder mit Schweißbahn (bauseits)

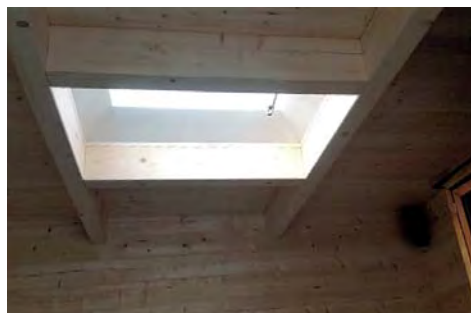

Wir fertigen individuell und preiswert nach Ihren Wünschen!



KUBA

- Wandstärke: 58 mm, Wandaußenmaß: 400 x 700 cm (B/T)
- Dachvorsprung: V = 275 cm, L/R/H = 25 cm
- Wandhöhe vorne: 258 cm, hinten: 245 cm
- Dachfläche: 53 m², DN: 1 Grad
- Doppeltür: 150 x 200 cm + 2x 65 x 200 cm fest, großflächig verglast
- Balkon-Schiebetür: 200 x 200 cm großflächig verglast
- Balkonfenster: 1x 70 x 200 cm DK, 1x 70 x 200 cm fest großflächig verglast
- Fenster: 2x 200 x 50 cm Kipp
- Wandfläche: 68 m²
- Umbauter Raum: 115 m³

Optionales Zubehör:

BHB EPDM-Folie sowie BHB-Fallrohrset F2 (2x)
oder mit Schweißbahn oder Blech (bauseits)

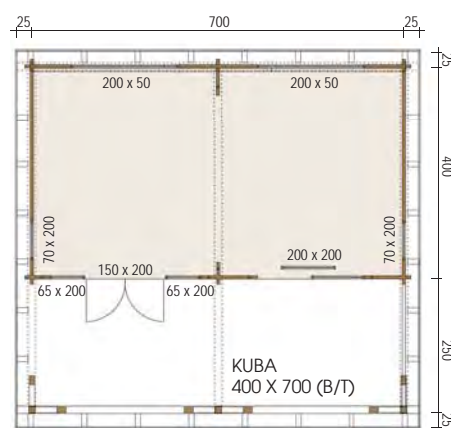



LAUSANNE

- Wandstärke: 58 mm
- Wandaußenmaß: 390 x 394,2 cm (B/T) + 345,8 cm Vorbau
- Dachvorsprung: V = 30 cm, H = 60 cm, L = 56 cm, R = 120 cm
- Seitenwandhöhe: 292/272 cm, Firsthöhe: 348 cm
- Dachfläche: 50 m², DN: 16/22 Grad
- Empore: 382 x 264 cm
- Seitliche Terrasse: 175,8 x 261,1 cm
- Einzeltür: 1x 98 x 200 cm 1/2 verglast, 1x 88 x 200 cm 1/2 verglast
- Fenster: 88 x 88 cm DK
- Giebeltür: 80 x 60 cm geschlossen
- Wandfläche: 86,6 m², Umbauter Raum: 91 m³
- 3x Vollglas - Schiebeelemente bauseits
- Dachziegel, Kupferrinne bauseits

Optionales Zubehör:
 Sie benötigen 20 Schindelpakete
 BHB-Rinnenset

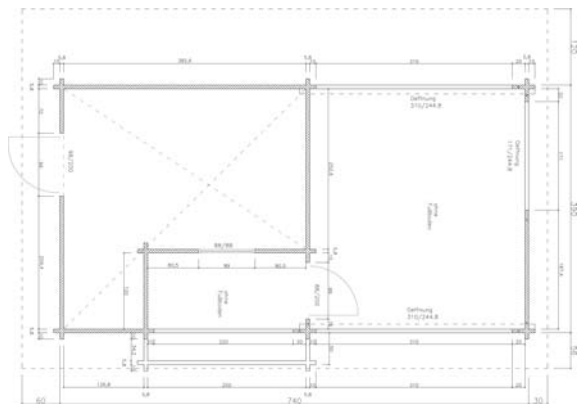

Blockbohlenbau



Wir fertigen individuell und preiswert nach Ihren Wünschen!



SPRINGFIELD



- Wandstärke: 70 mm, Wandaußenmaß: 400 x 550 cm (B/T)
- Dachvorsprung: V= 150 cm, H= 50 cm, R/L= 130 cm
- Seitenwandhöhe: 286 cm, Firsthöhe: 397 cm
- Dachfläche: 53 m², DN: 30 Grad
- Einzeltür: 2x 98 x 200 cm, 1/2 verglast
- Fenster: 3x 98 x 98 cm D/K, 1x 140 x 98 D/DK
- Umbauter Raum: 143 m³
- Schlafboden mit Leiter: 400 x 200 cm

Optionales Zubehör:

Sie benötigen 20 Schindelpakete
BHB-Rinnenset, Höhenverstellbare Pfostenanker

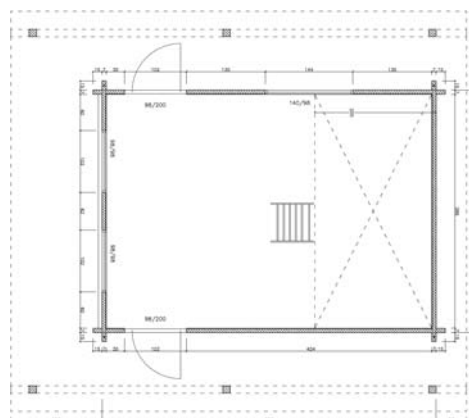

NEWCASTLE

- Wandstärke: 70 mm, Wandaußenmaß: 800 x 1000 cm (B/T)
- Dachvorsprung: Umlaufend= 40 cm
- Seitenwandhöhe: 253 cm, Firsthöhe: 398 cm
- Dachfläche: 100 m², DN: 18 Grad
- Doppeltür: 200 x 210 cm voll verglast
- Doppelbalkontür: 300 x 210 cm voll verglast
- Innentür: 3x 80 x 200 cm, 1x 65 x 200 cm
- Fenster: 3x 130 x 110 cm D/DK, 3x 200 x 110 cm D/DK
- Umbauter Raum: 246 m³, Dachziegel bauseits

Optionales Zubehör:

Sie benötigen 39 Schindelpakete
BHB-Rinnenset

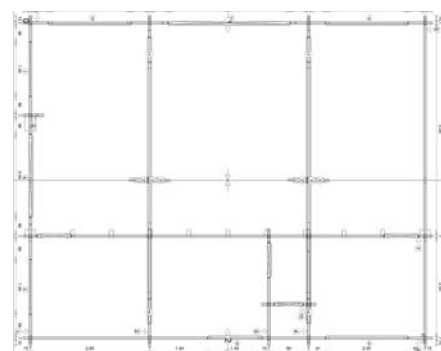

Blockbohlenbau

Alle Grundrisssmaße sind Wandaußenmaße. Die dargestellten Zeichnungen entsprechen keinem Maßstab. Die Modelle auf diesen Seiten werden im Rohzustand geliefert (ungestrichen, ohne Dacheindeckung). Bilder auf diesen Seiten können Sonderzubehör zeigen, das im Lieferumfang nicht enthalten ist.



BLACKWOOD

- Wandstärke: 70 mm
- Wandaußenmaß: 400 x 300 cm (B/T) + 130 x 300 Anbau (B/T)
- Dachvorsprung: V= 270 cm, H= 34 cm, L= 40 cm, R= 35,5 cm
- Seitenwandhöhe: 218 cm, Firsthöhe: ca. 285 cm
- Dachfläche: 62 m², DN: 18 Grad
- Doppeltür: 160 x 196 cm mit Segmentbogen 3/4 verglast
- Einzeltür: 88 x 160 cm geschlossen, Segmentbogen
- Fenster: 140 x 102 cm Segmentbogen, D/DK
88 x 102 Segmentbogen DK
- Umbauter Raum: 68 m³
- Kupferverkleidung, Ziegeleindeckung und Brüstungsabdeckung bauseits

Optionales Zubehör:

Sie benötigen 22 Schindelpakete
BHB-Rinnenset, Blumenkästen, Klapppläden

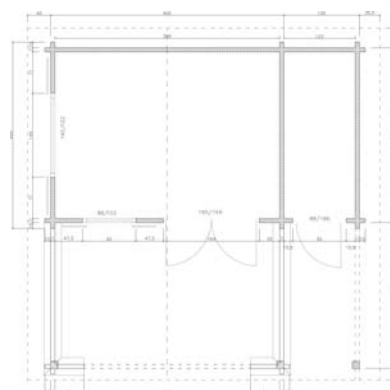

MILAN

- Wandstärke: 70 mm
- Wandaußenmaß: 400 x 400 cm (B/T)
- Dachvorsprung: V = 120 cm, H = 20 cm, L/R = 30 cm
- Seitenwandhöhe: 258 cm, Firsthöhe: 348 cm
- Dachfläche: 28 m², DN: 25 Grad
- Doppeltür: 160 x 200 cm 3/4 verglast
- Fenster: 1x 130 x 65 cm Rundbogen (fest)
- Balkonfenster: 2x 160 x 200 cm (fest)
- Wandfläche: 50 m², umbauter Raum: 49 m³

Optionales Zubehör:

Sie benötigen 11 Schindelpakete
BHB-Rinnenset

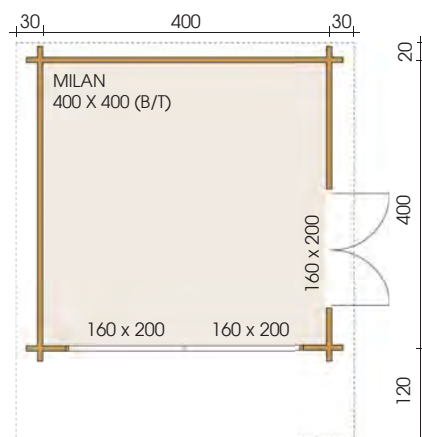

Wir fertigen individuell und preiswert nach Ihren Wünschen!



Holzlege Anbau bauseits

LUXOR

- Wandstärke: 70 mm, Wandaußenmaß: 650 x 450 cm (B/T)
- Dachvorsprung: Umlaufend = 40 cm
- Seitenwandhöhe: 249 cm, Firsthöhe: 367 cm
- Dachfläche: 43 m², DN: 25 Grad
- Einzeltür: 114 x 200 cm großfl. verglast, 88 x 200 geschl.
- Balkonfenster: 2x 110 x 200 cm D/K
- Fenster: 4x 98 x 98 cm DK
- Wandfläche: 58 m², umbauter Raum: 93 m³

Optionales Zubehör:

Sie benötigen 20 Schindelpakete
BHB-Rinnenset

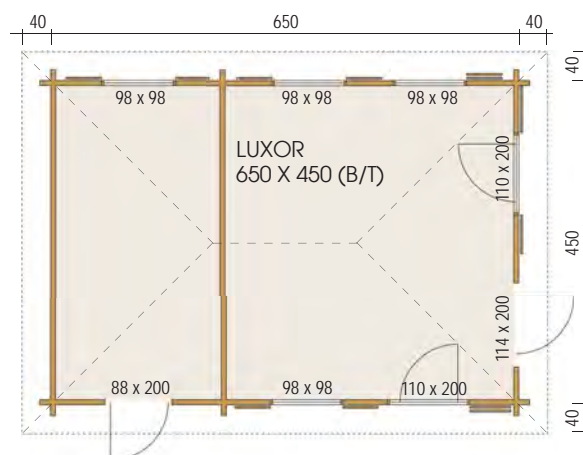

Blockbohlenbau



Alternative Modellvariante



FALKLAND

- Wandstärke: 70 mm, Wandaußenmaß: 500 x 800 cm (B/T)
- Dachvorsprung: umlaufend = 30 cm
- Seitenwandhöhe: 231 cm, Firsthöhe: 317 cm
- Dachfläche: 67 m², DN: 18 Grad
- Doppeltür: 150 x 200 cm großflächig verglast
- Einzeltür: 112 x 186 cm geschlossen
- Innentür: 1x 112 x 186 cm, 1x 98 x 186 cm, jeweils geschlossen
- Fenster: 1x 70 x 200 cm fest, 1x 70 x 200 D/K, 3x 120 x 147 cm D/DK, 1x 98 x 98 cm D/K, 1x 60 x 60 cm D/K
- Schleppdach: 180 x 600 cm
- Umbauter Raum: 130 m³
- Dachfenster bauseits

Optionales Zubehör:

Sie benötigen 24 Schindelpakete
BHB-Rinnenset, Höhenverstellbare Pfostenanker

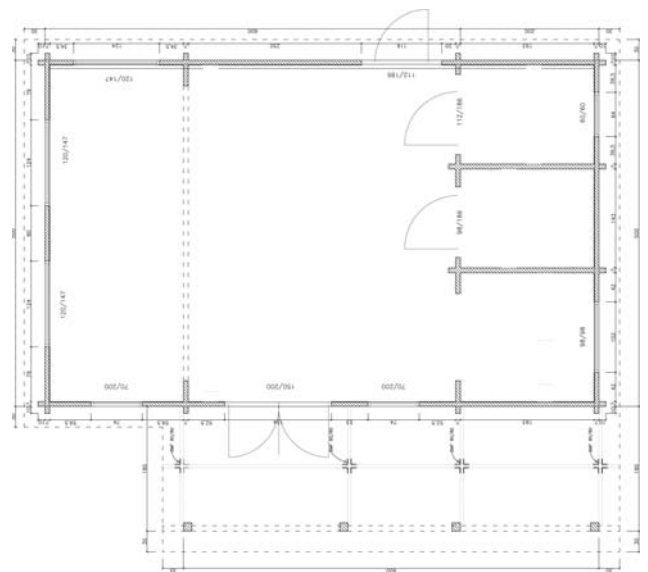

Blockbohlenbau



CELTIC

- Wandstärke: 70 mm, Wandaußenmaß: 400 x 700 cm (B/T)
- Dachvorsprung: Umlaufend= 30 cm
- Seitenwandhöhe: 245 cm, Firsthöhe: 308 cm
- Dachfläche: 53 m², DN: 18 Grad
- Doppeltür: 160 x 200 cm, 3/4 verglast
- Fenster: 2x 140 x 98 cm D/DK, 2x 120 x 98 D/DK
- Terrassenvordach: 200 x 700 cm, Umbauter Raum: 112 m³

Optionales Zubehör:

Sie benötigen 19 Schindelpakete
BHB-Rinnenset, Tür Mehrfachverriegelung
Höhenverstellbare Pfostenanker, Terrassendielen (bauseits)

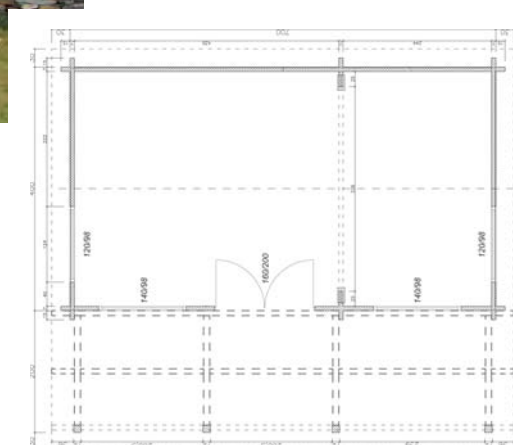

Wir fertigen individuell und preiswert nach Ihren Wünschen!



SUDOR

- Wandstärke: 70 mm
- Wandaußenmaß: 440 x 350 cm (B/T)
- Dachvorsprung: V= 170 cm mit 2 Stützen, L/R= 30 cm, H= 20 cm
- Seitenwandhöhe: 231,2 cm, Firsthöhe: 300 cm
- Dachfläche: 29 m², DN: 18 Grad
- Doppeltür: 160 x 186 cm 3/4 verglast
- Fenster: 50 x 100 cm fest
- Doppelfenster: 140 x 88 cm Dreh, Dreh-Kipp
- Umbauter Raum: 58 m³

Optionales Zubehör:

Sie benötigen 11 Schindelpakete, BHB-Rinnenset, Elektrobohrung, Gewindestangen für Saunaraum, Saunabänke, höhenverstellbare Pfostenanker

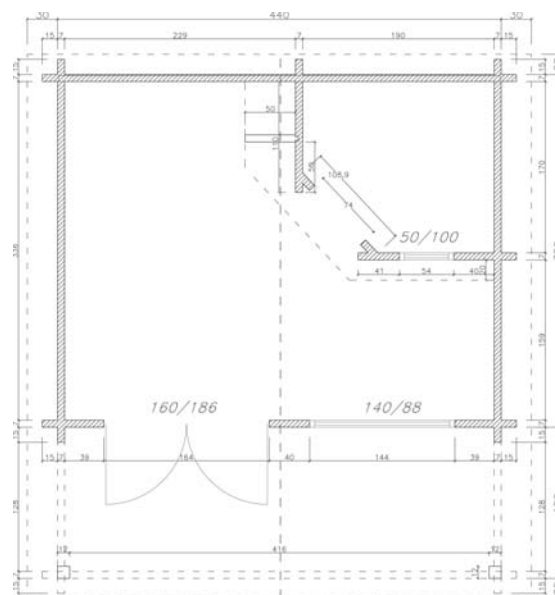



STABILO

- Wandstärke: 70 mm
- Wandaußenmaß: 160 x 240 cm (B/T)
- Dachvorsprung: V= 30 cm, L/R= 25 cm, H= 20 cm
- Seitenwandhöhe: 218 cm, Firsthöhe: 240 cm
- Dachfläche: 6,5 m², DN: 17 Grad
- Einzeltür: 98 x 200 cm 1/2 Verglasung
- Wandfläche: 20 m², umbauter Raum: 9 m³

Optionales Zubehör:

Sie benötigen 3 Schindelpakete
BHB-Rinnenset



LIVINGSTON

- Wandstärke: 70 mm
- Wandaußenmaß: 614 x 885 cm (B/T)
- Schlafboden (inkl. Leiter): 614 x 314 cm
- Dachvorsprung: V/H = 30 cm, L/R= 100 cm
- Seitenwandhöhe: 258 cm, Firsthöhe: 407 cm
- Dachfläche: 85 m², DN: 25 Grad
- Einzeltüren: 1x 80 x 200 cm geschlossen, 1x 86 x 200 cm 1/3 verglast
- Doppeltür: 160 x 200 cm 3/4 verglast
- Fenster: 2x 700 x 200cm fest, 1x 140 x 88 cm D/DK
- Dreieckfenster: 130 x 65 cm (im rückwärtigen Giebel)
- Wandfläche: 91 m², umbauter Raum: 177 m³

Optionales Zubehör:

Sie benötigen 33 Schindelpakete
BHB-Rinnenset, höhenverstellbare Pfostenanker

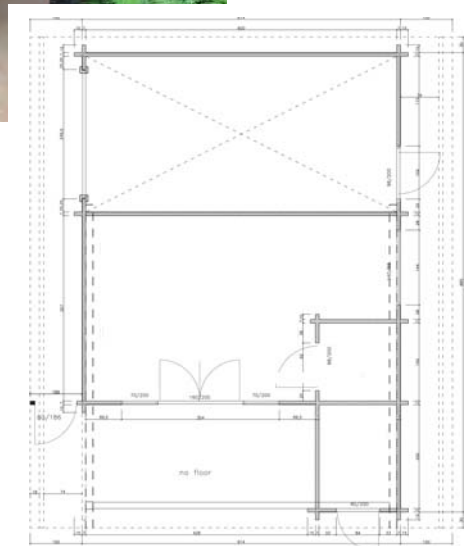

Wir fertigen individuell und preiswert nach Ihren Wünschen!

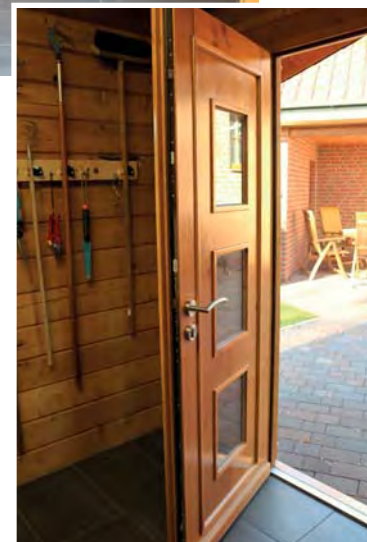
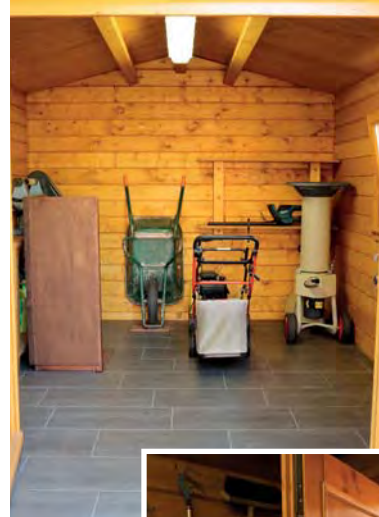

CANADA

- Wandstärke: 94 mm
- Wandaußenmaß: 310 x 408 cm (B/T)
- Dachvorsprung: V = 80 cm, L= 120 cm, R/H= 40 cm
- Seitenwandhöhe: 217cm, Firsthöhe: 256 cm
- Dachfläche: 26 m², DN: 15 Grad
- Doppeltür: 160 x 200 cm, 3 quadratische Lichtausschnitte
- Fenster: 88 x 88 cm D/K
- Wandfläche: 35 m², umbauter Raum: 30 m³
- Giebelverkleidung und Kupferrinne bauseits

Optionales Zubehör:

Sie benötigen 10 Schindelpakete
 BHB-Rinnenset, höhenverstellbare Pfostenanker
 Mehrfachverriegelung



Blockbohlenbau

ROME

- Wandstärke: 94 mm
- Wandaußenmaß: 500 x 500 cm (B/T)
- Dachvorsprung: Umlaufend = 40 cm
- Seitenwandhöhe: 233 cm, Dachspitze: 365 cm
- Dachfläche: 35,0 m², DN: 25 Grad
- Tür: 114 x 200 cm großfl. verglast
- Balkontür: 3x 110 x 200 cm DK
- Ziegeleindeckung bauseits
- Wandfläche: 50,0 m², umbauter Raum: 72,0 m³

Optionales Zubehör:

Sie benötigen 15 Schindelpakete
 BHB-Rinnenset, Fensterläden

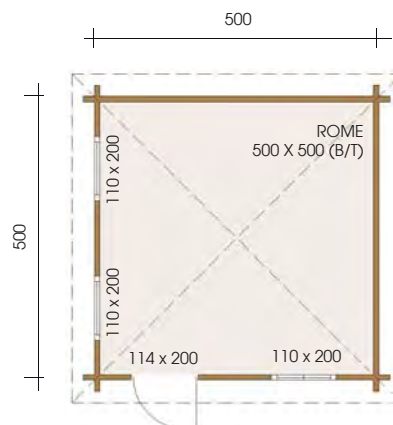



MERKMALE UNSERER FREIZEITHÄUSER

- Wir realisieren Ihr neues Wohn- oder Freizeithaus nach Architekturvorgabe und den statischen Gegebenheiten in fast allen Größen u. Wandstärken (Eine Statik kann optional angeboten werden, wird aber in der Regel durch den betreuenden Bauplaner erstellt.)
- Unsere Bausätze können wahlweise mit innen- oder außenliegender Wandisolierung mit Gleitschalung geliefert werden. Dies beinhaltet die komplett erfasste Holzkonstruktion, sowie Block panelen für Gleitschalung und angepasste Fenster- und Türfutter (keine Isoliermaterialien für Wände, Decken, Dach, etc.)
- Das Dach kann je nach Planvorgabe für eine Dachisolierung und Ziegeleindeckung vorbereitet werden. (Geliefert wird die komplette Holzkonstruktion, fertig vorbereitet mit erhöhten Giebel- und Traufbekleidungen, jedoch ohne Isoliermaterialien.)
- Ab 45 mm WS sind 68 mm Fensterflügel mit Marken Dreh-/Kippbeschlägen und Dichtungen Standard.
- Ab 70 mm WS ist auf Wunsch eine Türblattstärke von 68 mm möglich (ab 94 mm WS Standard)
- Ab 94 mm WS ist ein U-Wert der Scheiben von 1.1 Standard. U-Werte zwischen 0.6 und 1.0 sind optional erhältlich
- Optional sind Mehrfachverriegelung sowie Türblattstärken von 78 oder 92 mm möglich.
- Ab einer Türblattstärke von 68 mm sind die Türbeschläge zusätzlich einbruchhemmend
- Wenn kein spezieller U-Wert der Scheiben gefordert wird, liefern wir eine (einfache) Doppelverglasung der Scheiben
- Auf Wunsch können Dreifachverglasung, schallhemmende Verglasungen und einbruchhemmende Maßnahmen durchgeführt werden.



Satteldach



Pultdach/Doppelpultdach



Flachdach



Walmdach

WOHN-/ FREIZEITHÄUSER

LEBEN IN EINEM EINZIGARTIGEN UMFELD

Ein Holzhaus hat ein einzigartiges Raumklima, niedrige Heizkosten und die charmante und natürliche Holzoptik verstrahlt eine einladend-heimelige Atmosphäre und sorgt für behaglichen Wohnkomfort. Es reguliert auf ganz natürliche Weise die Luftfeuchtigkeit, sorgt im Sommer für ein angenehm kühles Raumklima und im Winter für wohltuende Wärme.

Langjährige Erfahrung, ständige Weiterentwicklung unserer Produktion auf modernsten Computermaschinen und solide Handwerksarbeit garantieren höchstmögliche Qualität für Ihr Traumhaus. Ob Wohn- oder Freizeithaus alles fertigen wir maßgeschneidert nach Ihren Vorstellungen.

Als führender Hersteller hochwertig gefertigter Blockhäuser bieten wir Ihnen die Auswahl zwischen mehreren Profilstärken.

MÖGLICHE WANDSTÄRKEN:

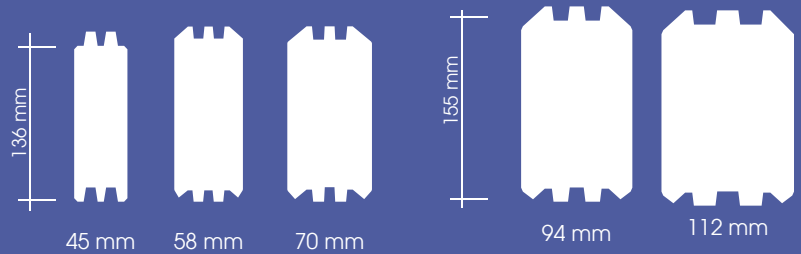

MÖGLICHE OPTIONEN:



Schleppdach links / rechts



Vordach offen / geschlossen

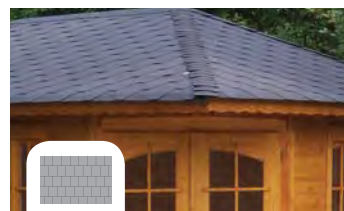

Schindeln in versch. Farben



Terrasse



Anbau geschlossen links / rechts / hinten



Blumenkästen in versch. Größen



Fenster mit o. ohne Klappläden



BHB Natur-Öl fertig vorgeölt





JOEL

- Wandstärke: 45 mm
- Wandaußenmaß: 600 x 900 cm (B/T)
- Seitenwandhöhe: 231 cm
- Firsthöhe: 373 cm
- Dachfläche: 72,0 m²
- DN: 30 Grad
- Türen/Fenster: siehe Zeichnung
- Wohnfläche: ca. 46 m²
- Wandfläche: 89,4 m², umbauter Raum: 142,6 m³
- Ziegeleindeckung bauseits

Optionales Zubehör:

Sie benötigen 28 Schindelpakete
BHB Rinnenset

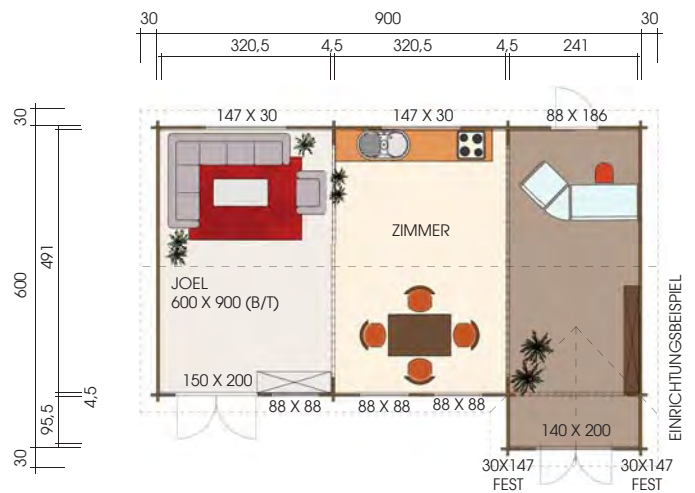

Wir fertigen individuell und preiswert nach Ihren Wünschen!



MARCELINA

- Wandstärke: 45 mm
- Wandaußenmaß: 736 x 551 cm (B/T)
- Dachvorsprung: V = 100 cm, H / L / R = 30 cm
- Seitenwandhöhe: 258 cm, Firsthöhe: 348 cm
- Dachfläche: 44,0 m², DN: 26 Grad
- Türen/Fenster: siehe Zeichnung
- Wohnfläche: ca. 32,0 m²
- Wandfläche: 61,2 m², umbauter Raum: 92,5 m³
- Rinnenset bauseits

Optionales Zubehör:

Sie benötigen 19 Schindelpakete
Fensterläden



Blockbohlenbau





VINCENT

- Wandstärke: 45 mm
- Wandaußenmaß: 350 x 850 cm (B/T)
- Dachvorsprung: Umlaufend = 40 cm
- Seitenwandhöhe: 245 cm, Firsthöhe: 350 cm
- Dachfläche: 63,0 m², DN: 31 Grad
- Türen/Fenster: siehe Zeichnung
- Wohnfläche: ca. 31,0 m²
- Terrasse: 350 x 190 cm / Anbau: 1x 250 x 100 cm, 1x 300 x 100 cm
- Wandfläche: 121,0 m², umbauter Raum: 126,0 m³

Optionales Zubehör:

Sie benötigen 28 Schindelpakete
 BHB-Rinnenset
 Höhenverstellbare Pfostenanker

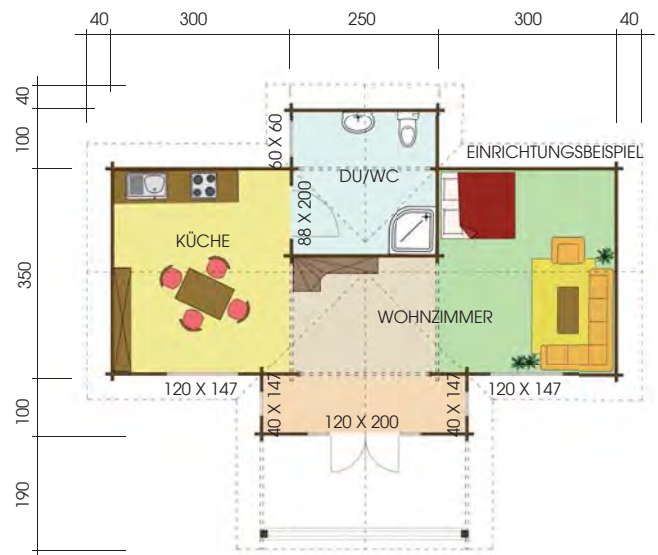

Blockbohlenbau



Variante 2

Wir fertigen individuell und preiswert nach Ihren Wünschen!



WEEKEND

- Wandstärke: 58 mm
- Wandaußenmaß: 350 x 600 cm (B/T)
- Dachvorsprung: Umlaufend = 30 cm
- Seitenwandhöhe: 232 cm, Firsthöhe: 426 cm
- Dachfläche: 55 m², DN: 45 Grad
- Türen/Fenster: siehe Zeichnung
- Wohnfläche: 20,5 m² (ohne Empore)
- Anbau: 100 x 300 cm an der Seitenwand
- Wandfläche: 74 m², Umbauter Raum: 83 m³
- Ziegeleindeckung bauseits

Optionales Zubehör:

Sie benötigen 28 Schindelpakete
BHB Rinnenset

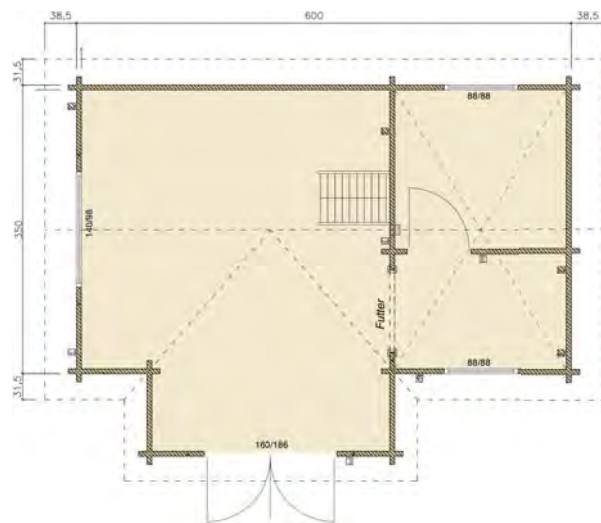



ANGELA

- Wandstärke: 58 mm
- Wandaußenmaß: 350 x 770 cm (B/T)
- Dachvorsprung: Umlaufend = 30 cm
- Seitenwandhöhe: 231 cm, Firsthöhe: 296 cm
- Dachfläche: 47,0 m², DN: 21 Grad
- Türen/Fenster: siehe Zeichnung
- Wohnfläche: ca. 30,0 m²
- Anbau: 250 x 100 cm
- Wandfläche: 58,0 m², umbauter Raum: 77,8 m³

Optionales Zubehör:

Sie benötigen 20 Schindelpakete
BHB-Rinnenset, Fensterläden

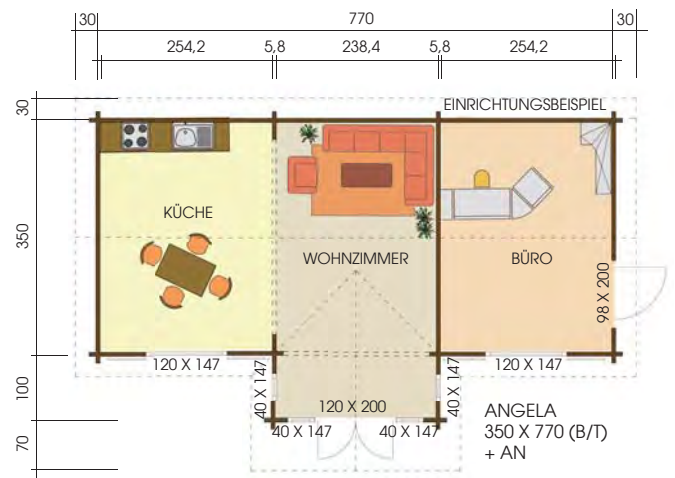

Blockbohlenbau



Wir fertigen individuell und preiswert nach Ihren Wünschen!



EMIL

- Wandstärke: 58 mm
- Wandaußenmaß: 500 x 650 cm (B/T)
- Dachvorsprung: V = 65 cm, H = 15 cm, L/R = 30 cm
- Seitenwandhöhe: 245 cm, Firsthöhe: 351 cm
- Dachfläche: 45,0 m², DN: 23 Grad
- Türen/Fenster: siehe Zeichnung
- Wohnfläche: ca. 32,0 m²
- Wandfläche: 63,6 m², umbauter Raum: 96,2 m³
- Ziegeleindeckung bauseits

Optionales Zubehör:

Sie benötigen 17 Schindelpakete
BHB-Rinnenset, Fensterläden



Blockbohlenbau





CLUBHOUSE

- Wandstärke: 58 mm
- Wandaußenmaß: 600 x 1650 cm (B/T)
- Dachvorsprung: Umlaufend = 30 cm
- Seitenwandhöhe: 245 cm, Firsthöhe: 379 cm
- Dachfläche: 118,5 m², DN: 18 Grad
- Wohnfläche: 49 m²
- Wandfläche: 120 m², umbauter Raum: 309 m³
- Anbau, Blecheindeckung, Jalousien und Giebelverkleidung bauseits

Optionales Zubehör:

Sie benötigen 41 Schindelpakete
BHB-Rinnenset, gleichschließende Zylinder

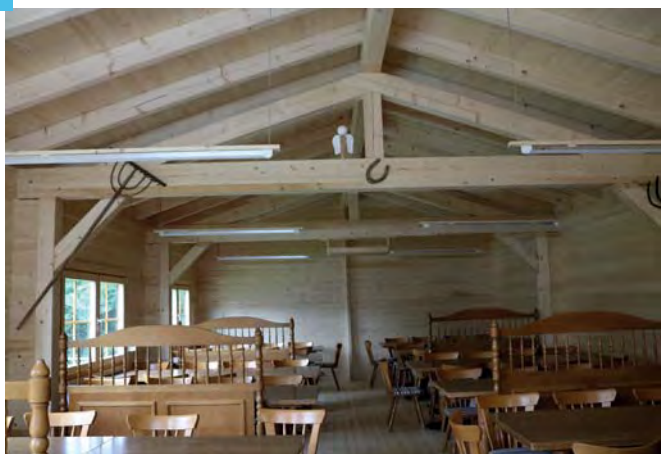



ZUZANNA

- Wandstärke: 70 mm
- Wandaußenmaß: 614 x 514 cm (B/T)
- Dachvorsprung:
V = 330 cm, H = 30 cm, L = 240 cm, R = 30 cm
- Seitenwandhöhe: 285 cm, Firsthöhe: 432 cm
- Dachfläche: 81,0 m², DN: 26 Grad
- Türen/Fenster: siehe Zeichnung
- Wandfläche: 92,0 m², umbauter Raum: 263,5 m³
- Terrasse bauseits
- Ziegeleindeckung bauseits

Optionales Zubehör:

Sie benötigen 31 Schindelpakete
BHB-Rinnenset

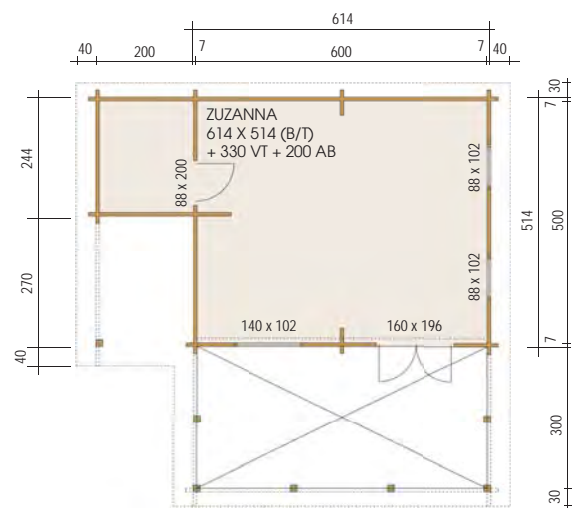



MICHELLE

- Wandstärke: 70 mm
- Wandaußenmaß: 582 x 575 cm (B/T)
- Dachvorsprung: V = 114 cm, H = 23 cm, L = 50 cm, R = 25 cm
- Seitenwandhöhe: 218 cm, Firsthöhe: 335 cm
- Dachfläche: 51,0 m², DN: 24 Grad
- Türen/Fenster: siehe Zeichnung
- Wohnfläche: ca. 33,5 m²
- Ziegeleindeckung und Terrassenboden bauseits
- Wandfläche: 57,6 m², umbauter Raum: 86,8 m³

Optionales Zubehör:

Sie benötigen 20 Schindelpakete
 BHB-Rinnenset, Fensterläden, Blumenkästen
 Gleichschließende Türzylinder

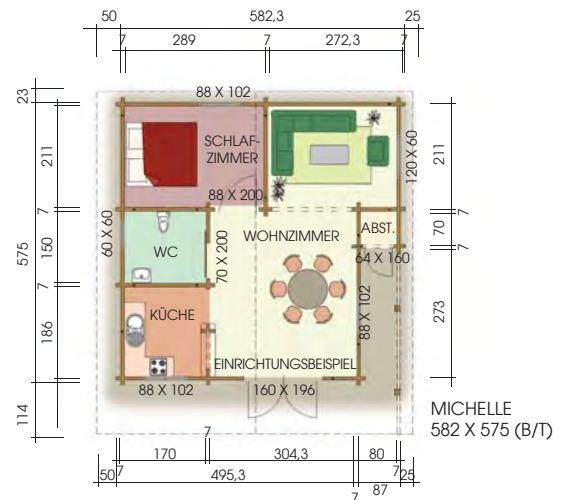

Wir fertigen individuell und preiswert nach Ihren Wünschen!

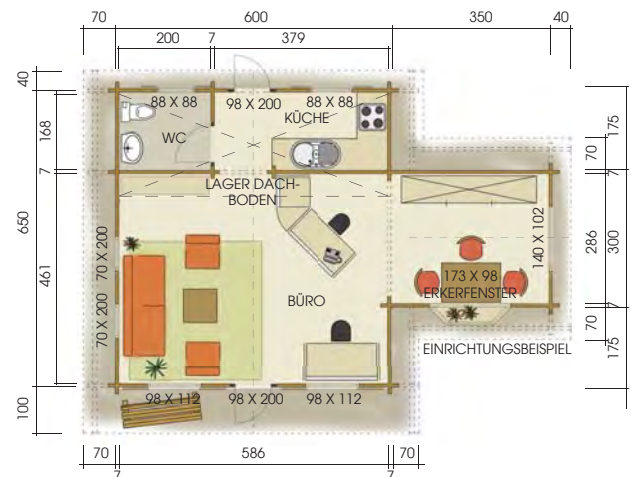

NATALIA

- Wandstärke: 70 mm
- Wandaußenmaß: 600 x 650 cm (B/T)
- Dachvorsprung: V = 100 cm, H = 40 cm, L / R = 70 cm
- Seitenwandhöhe: 272 cm, Firsthöhe: 410 cm
- Dachfläche: 72,0 m², DN: 26 Grad
- Türen/Fenster: siehe Zeichnung
- Wohnfläche: ca. 47,0 m²
- Anbau: 300 x 350 cm (B/T)
- Wandfläche: 101,6 m², umbauter Raum: 164,5 m³
- Ziegeleindeckung bauseits

Optionales Zubehör:

Sie benötigen 28 Schindelpakete, BHB-Rinnenset, Fensterläden
Gleichschließende Türzylinder





CATANIA

- Wandstärke: 70 mm
- Wandaußenmaß: 450 x 850 cm (B/T)
- Dachvorsprung: V = 100 cm, H/L/R = 30 cm
- Seitenwandhöhe: 265 cm, Firsthöhe: 368 cm
- Dachfläche: 56,0 m², DN: 26 Grad
- Fenster/Türen: siehe Zeichnung
- Rundbogenfenster: 130 x 65 cm (im Giebel)
- Wandfläche: 72,0 m², umbauter Raum: 118,0 m³

Optionales Zubehör:

Sie benötigen 21 Schindelpakete
BHB-Rinnenset

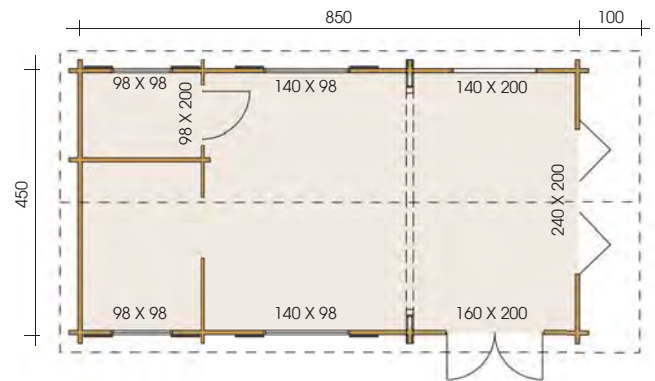

Wir fertigen individuell und preiswert nach Ihren Wünschen!



CHARLOTTE

- Wandstärke: 70 mm
- Wandaußenmaß: 390 x 600 cm (B/T)
- Dachvorsprung: V = 70 cm, H = 30 cm, L / R = 20 cm
- Seitenwandhöhe: 318 cm, Firsthöhe: 415 cm
- Dachfläche: 43,0 m², DN: 24 Grad
- Türen/Fenster: siehe Zeichnung
- Wohnfläche: ca. 29,8 m²
- Anbau: Links / Rechts 100 x 400 cm mit Flachdach
- Wandfläche: 66,0 m², umbauter Raum: 104,0 m³
- Ziegeleindeckung bauseits

Optionales Zubehör:

Sie benötigen 17 Schindelpakete
BHB-Rinnenset

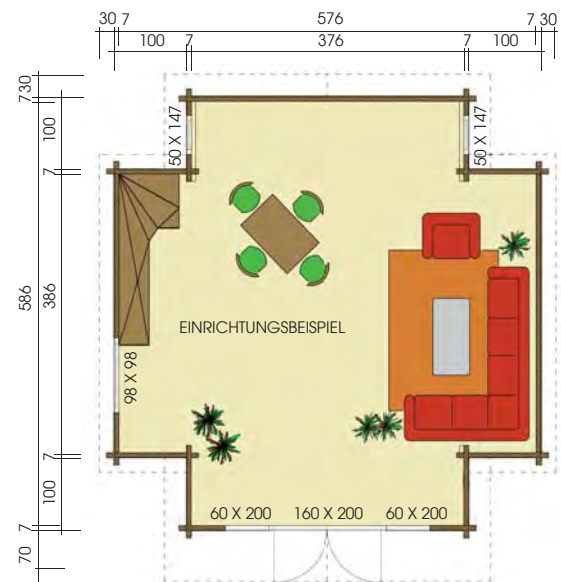



NOAH

- Wandstärke: 70 mm, Wandaußenmaß: 430 x 560 cm (B/T)
- Dachvorsprung: V = 140 cm, H = 40 cm, L = 40 cm, R = 220 cm
- Seitenwandhöhe: 245 cm, Firsthöhe: 390 cm
- Dachfläche: 59,0 m², DN: 26 Grad
- Türen/Fenster: siehe Zeichnung
- Wohnfläche: ca. 24,0 m²
- Terrasse: 140 x 610 cm / 180 x 560 cm
- Wandfläche: 70,0 m², umbauter Raum: 113,0 m³
- Ziegeleindeckung und Terrassenboden bauseits

Optionales Zubehör:

Sie benötigen 23 Schindelpakete
 BHB-Rinnenset, Fensterläden
 Höhenverstellbare Pfostenanker

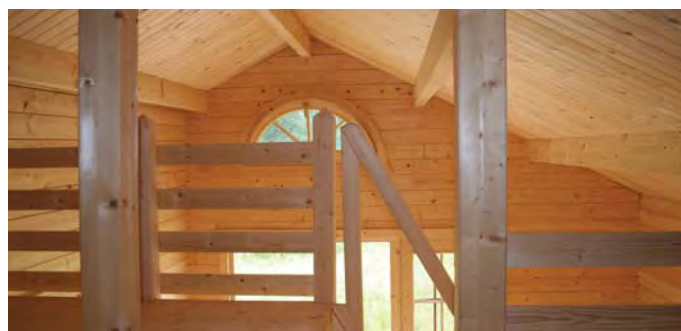
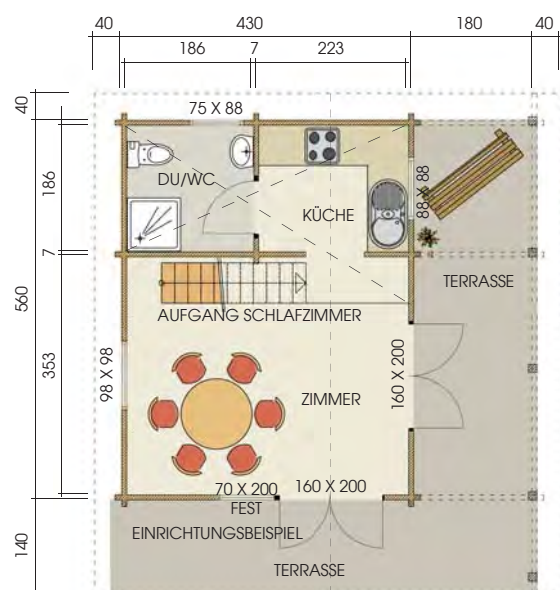

Wir fertigen individuell und preiswert nach Ihren Wünschen!



LENNOX

- Wandstärke: 70 mm
- Wandaußenmaß: 834 x 444 cm (B/T)
- Anbau Wandaußenmaß: 344 x 124 cm (B/T)
- Dachvorsprung: Umlaufend = 40 cm
- Seitenwandhöhe: 245 cm, Firsthöhe: 350 cm
- Dachfläche: 64,0 m², DN: 32/20 Grad, Vordach: 110 cm
- Türen/Fenster: siehe Zeichnung
- Wohnfläche: ca. 38,0 m²
- Wandfläche: 66,6 m², umbauter Raum: 138,5 m³
- Vorterrasse und Dachbegrünung bauseits

Optionales Zubehör:

Sie benötigen 26 Schindelpakete
BHB-Rinnenset, höhenverstellbare Pfostenanker

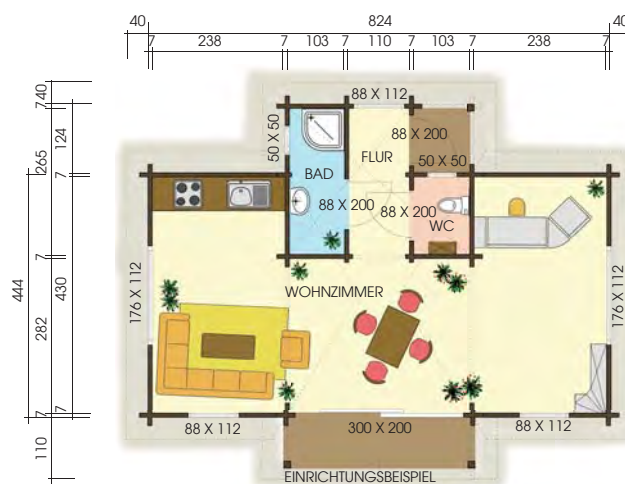



CLEVELAND

- Wandstärke: 70 mm
- Wandaußenmaß: 900 x 700 cm (B/T)
- Dachvorsprung: Umlaufend = 50 cm
- Seitenwandhöhe: 245 cm
- Firsthöhe: 388 cm
- Dachfläche: 85,0 m², DN: 20 Grad
- Doppeltür: 160 x 200 cm 3/4 verglast
- Einzeltür: 98 x 200 geschlossen
- Fenster: 2 x 140 x 98 D/DK
- Wandfläche: 115,0 m²
- Umbauter Raum: 196,0 m³
- Schlafboden: 500 x 250 cm

Optionales Zubehör:

Sie benötigen 39 Schindelpakete
BHB-Rinnenset, Kupferhaube m. Kugeln

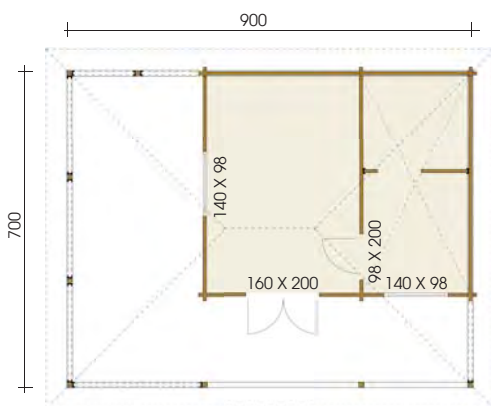

Wir fertigen individuell und preiswert nach Ihren Wünschen!



DALLAS

- Wandstärke: 70 mm
- Wandaußenmaß: 621 x 1119 cm (B/T)
- geschlossene Terrasse: 621 x 300 cm (B/T)
- Dachvorsprung: Umlaufend= 30 cm
- Dachfläche: 110 m²
- Seitenwandhöhe: 245 cm, Firsthöhe: 380 cm
- Wohnfläche: 69 m²
- Umbauter Raum: 268 m³
- Ziegelblecheindeckung u. Fliegengitter bauseits

Optionales Zubehör:

Sie benötigen 38 Schindelpakete
BHB Rinnenset, gleichschließende Türzylinder

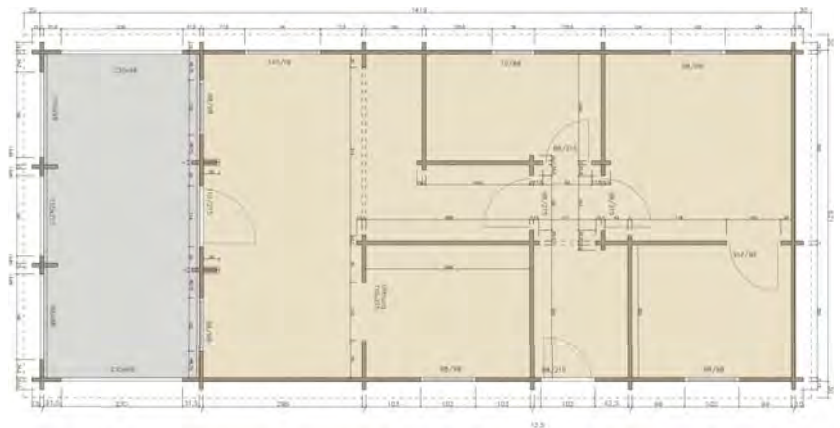

Blockbohlenbau





BISTRO

- Wandstärke: 70 mm
- Wandaußenmaß: 600 x 600 cm (B/T)
- Anbau Wandaußenmaß: 208 x 235 cm (B/T)
- Dachvorsprung: V/L = 350 cm, R/H = 50 cm
- Seitenwandhöhe: 245 cm, Firsthöhe: 492 cm
- Dachfläche: 120 m², DN: 25 Grad
- Türen/Fenster: siehe Zeichnung
- Wohnfläche: 41 m²
- Umbauter Raum: 288 m³
- Theke und Außenverglasung bauseits
- Ziegeleindeckung bauseits

Optionales Zubehör:

Sie benötigen 54 Schindelpakete
BHB-Rinnenset, Höhenverstellbare Pfostenanker

Blockbohlenbau

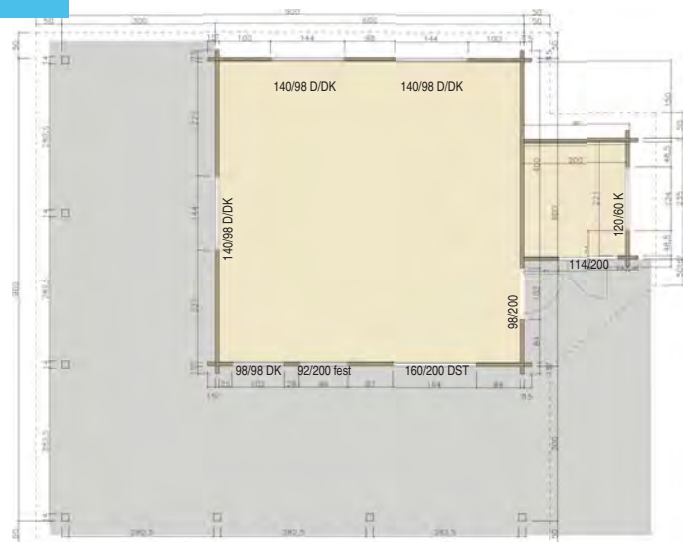

Wir fertigen individuell und preiswert nach Ihren Wünschen!



Fensterverschattung wurde nachträglich durch den Kunden angebracht



BARI

- Wandstärke: 94 mm
- Wandaußenmaß: 644 x 644 cm
- Dachvorsprung: Umlaufend = 80 cm
- Seitenwandhöhe: 254 cm, Firsthöhe: 464 cm
- Dachfläche: 76,0 m², DN: 30 Grad
- Fenster, Türen: siehe Zeichnung
- Wandfläche: 60,0 m²
- umbauter Raum: 123,0 m³

Optionales Zubehör:

Sie benötigen 29 Schindelpakete
BHB-Rinnenset, Kupferhaube

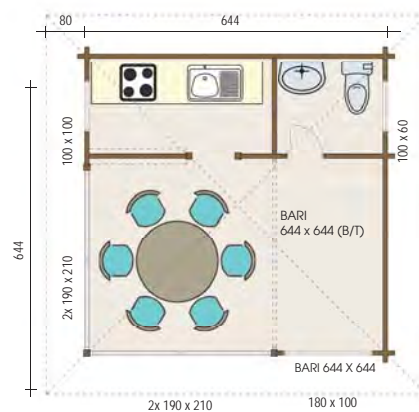



LUKAS

- Wandstärke 94 mm + Außenverschalung
- Wandaußenmaß: 778 x 528 cm (B/T)
- Dachvorsprung: V/H = 89,5 cm ,L/R = 67,5 cm
- Seitenwandhöhe: 405 cm, Firsthöhe: 605 cm
- Dachfläche: 75 m², DN: 22 Grad
- Türen/Fenster: siehe Zeichnung
- Wohnfläche: ca. 65 m²
- Wandfläche: 128 m², umbauter Raum: 263,5 m³

Optionales Zubehör:

Sie benötigen 22 Schindelpakete
 BHB-Rinnenset
 BHB EPDM-Folie sowie BHB-Fallrohrset F2 für Vordach



Alternative Modellvariante

Blockbohlenbau

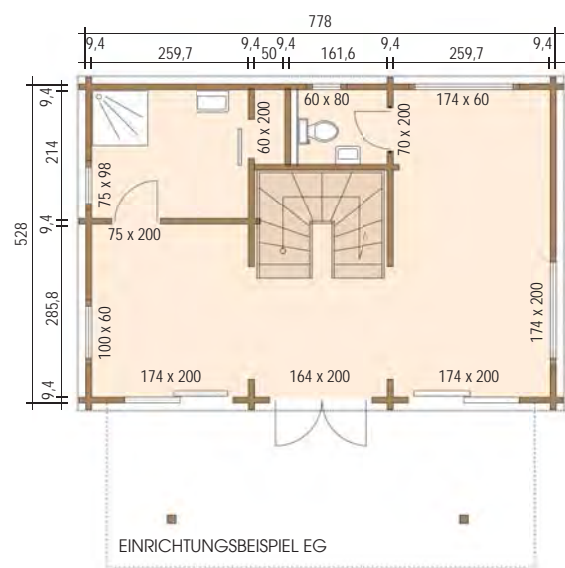
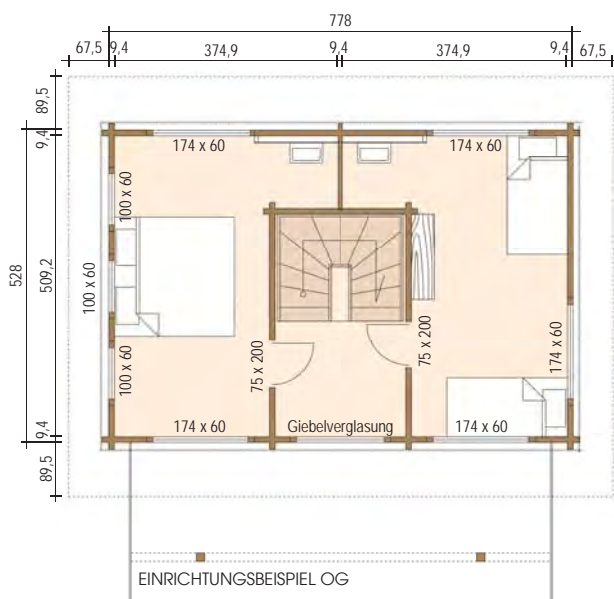

Wir fertigen individuell und preiswert nach Ihren Wünschen!



Blockbohlenbau



RAPHAEL

- Wandstärke: 94 mm, Wandaußenmaß: 800 x 800 cm (B/T)
- Dachvorsprung: V/H = 100 cm, L/R = 60 cm
- Seitenwandhöhe: 286 cm, Firsthöhe: 600 cm
- Dachfläche: 114 m², DN: 36 Grad
- Türen/Fenster: siehe Zeichnung
- Wohnfläche: ca. 105 m²
- Wandfläche: 130 m², umbauter Raum: 290 m³

Optionales Zubehör:

Sie benötigen 44 Schindelpakete (Ziegeleindeckung bauseits!) BHB-Rinnenset



RAPHAEL
800 X 800 (B/T)

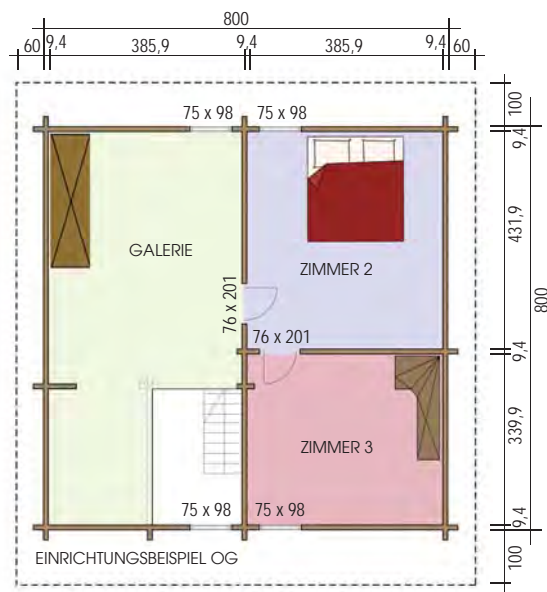

Wir fertigen individuell und preiswert nach Ihren Wünschen!

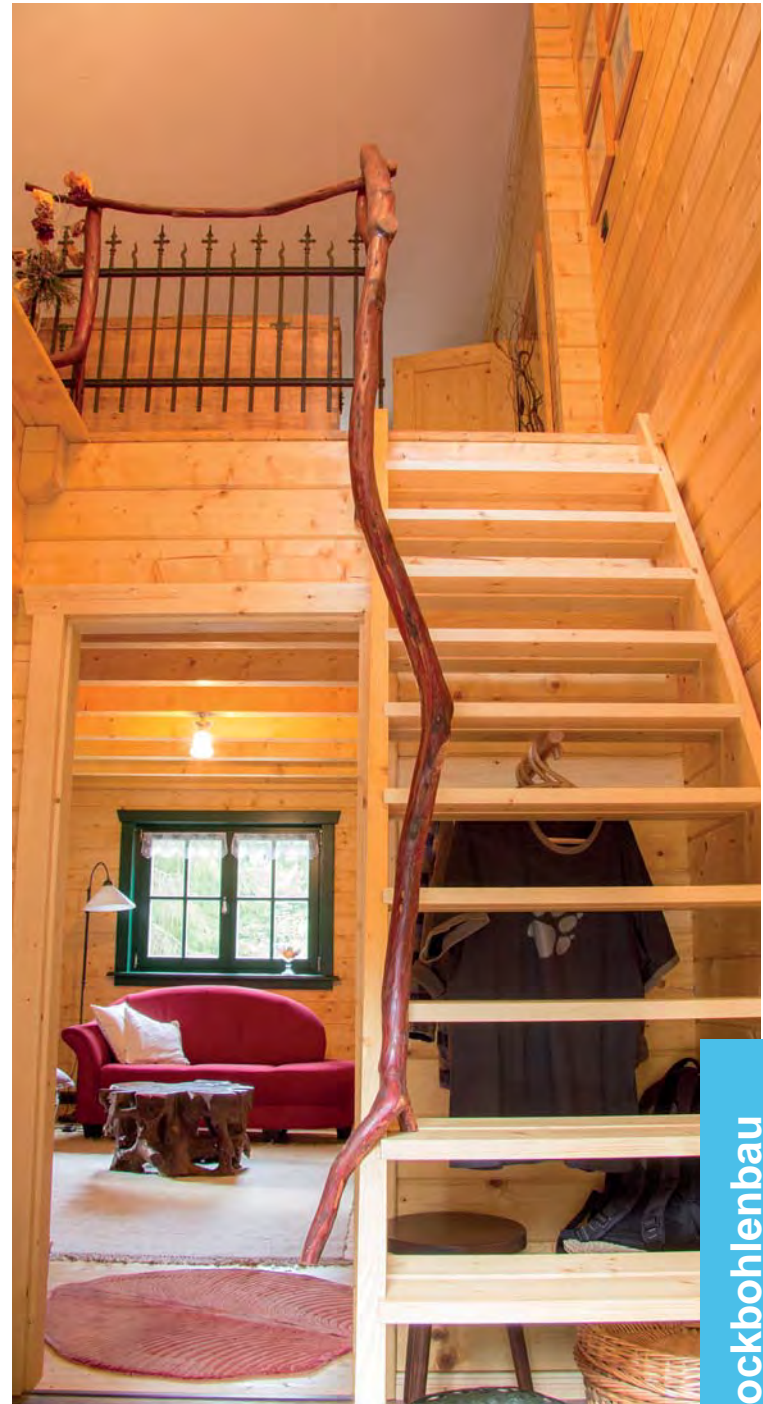

Blockbohlenbau





LEONARDO

- Wandstärke: 70 mm
- Wandaußenmaß: 714 x 671 cm (B/T)
- Terrasse: 714 x 250 cm (B/T)
- Dachvorsprung: V = 50 cm, L = 40 cm, R = 90 cm, H = 150 cm
- Seitenwandhöhe: 221/327 cm, Firsthöhe: 519 cm
- Dachfläche: 90 m², DN: 35 Grad
- Türen/Fenster: siehe Zeichnung
- Wohnfläche: 124 m²
- Umbauter Raum: 186 m³
- Giebelblende bauseits

Optionales Zubehör:

Sie benötigen 32 Schindelpakete
BHB-Rinnenset, gleichschließende Türzylinder
Fensterläden

Blockbohlenbau

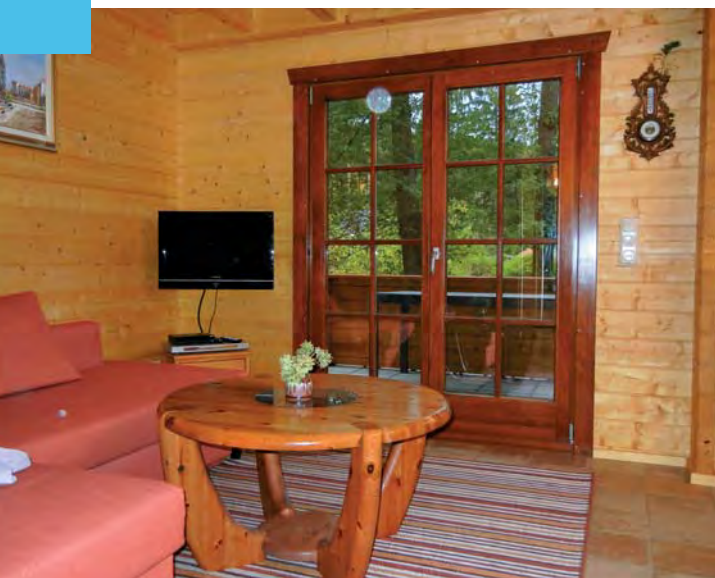

Wir fertigen individuell und preiswert nach Ihren Wünschen!



Blockbohlenbau

GRUNDRISS EG

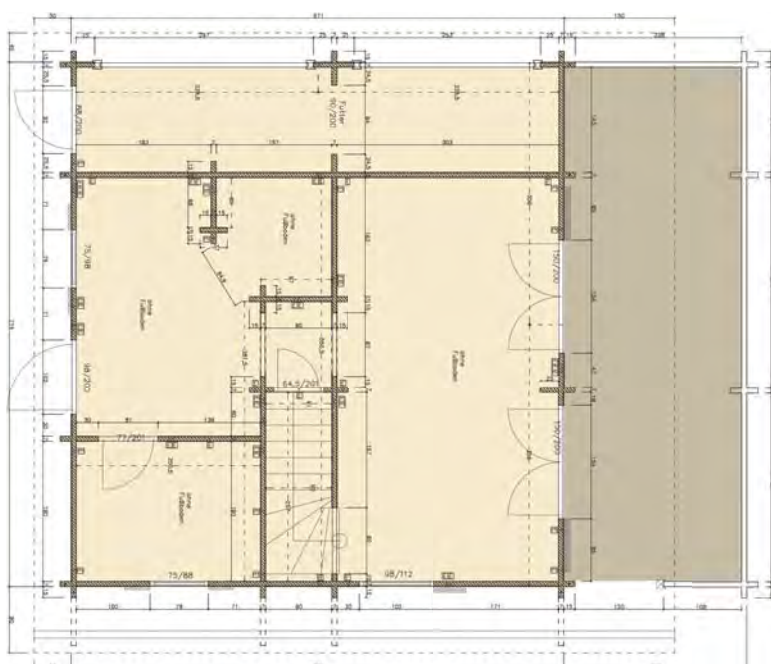

GRUNDRISS DG

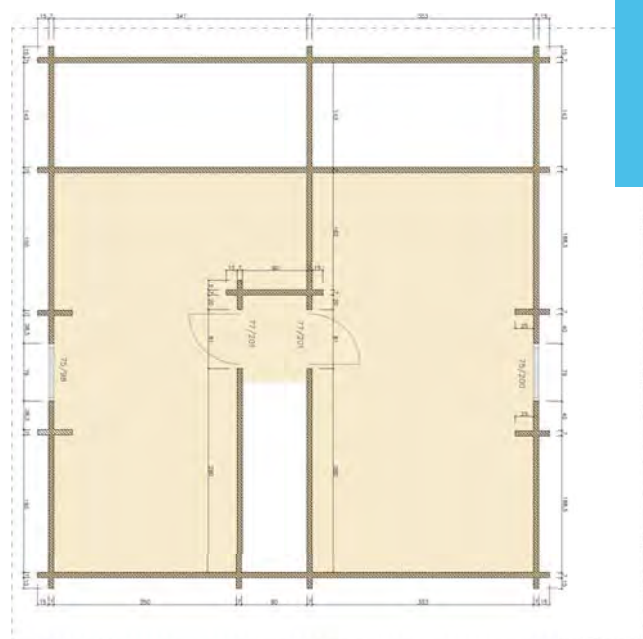

Alle Grundrissmaße sind Wandaußenmaße. Die dargestellten Zeichnungen entsprechen keinem Maßstab. Die Modelle auf diesen Seiten werden im Rohzustand geliefert (ungestrichen, ohne Dacheindeckung). Bilder auf diesen Seiten können Sonderzubehör zeigen, das im Lieferumfang nicht enthalten ist.



Blockbohlenbau



Wir fertigen individuell und preiswert nach Ihren Wünschen!

SUMMERVILLE

- Wandstärke: 94 mm
- Wandaußenmaß: 870 x 1534 cm (B/T)
- Dachvorsprung: V= 100 cm, L/R= 75 cm, H= 650 cm
- Seitenwandhöhe: 302 cm, Firsthöhe: 457 cm
- Dachfläche: 250 m², DN: 20 Grad, Vordach: 100 cm
- Türen/Fenster: siehe Zeichnung
- Wohnfläche: cs. 102 m²
- Terrassenschiebetüren bauseits nachträglich eingebaut, Fliegengitter bauseits
- Umbauter Raum: 702 m³

Optionales Zubehör:

Sie benötigen 96 Schindelpakete
BHB-Rinnenset, Fensterläden





GREENHOUSE

- Wandstärke: 94 mm
- Wandaußenmaß: 600 x 800 cm (B/T)
- Terrassen Wandaußenmaß: 600 x 200 cm (B/T)
- Dachvorsprung: V= 230 cm, L/R/H= 70 cm
- Seitenwandhöhe: 250 cm, Firsthöhe: 440 cm
- Dachfläche: 91 m², DN: 30 Grad
- Türen/Fenster: siehe Zeichnung
- Wohnfläche: 47 m², Umbauter Raum: 207 m³
- Doppelsteplatten für Wände u. Dach, Dreiecksfenster, Ziegeleindeckung u. Kunststoff Haustür bauseits

Optionales Zubehör:

Sie benötigen 35 Schindelpakete, BHB-Rinnenset

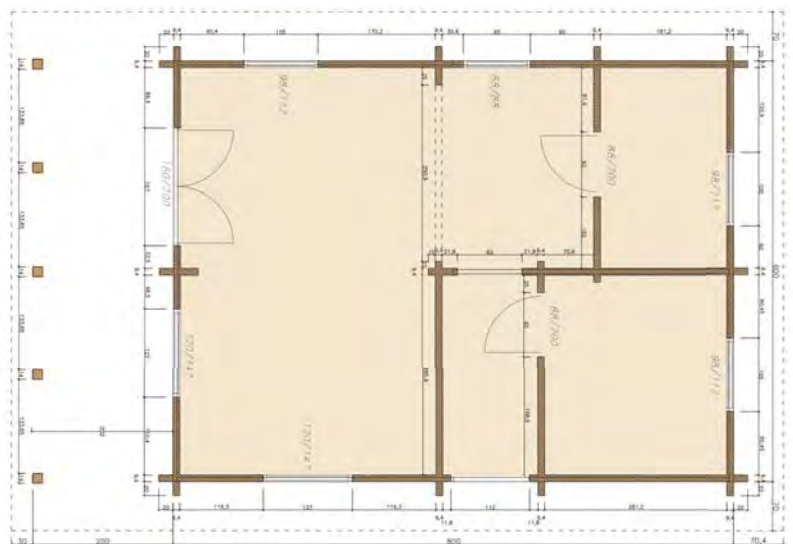

GRUNDRISS EG

Wir fertigen individuell und preiswert nach Ihren Wünschen!



Blockbohlenbau



ALICJA

- Wandstärke: 94 mm
- Wandaußenmaß: 520 x 800 cm (B/T)
- Dachvorsprung: V = 70 cm, H = 70 cm, L/R = 50 cm
- Seitenwandhöhe: 286 cm, Firsthöhe: 430 cm
- Dachfläche: 82,0 m², DN: 23 Grad
- Türen/Fenster: siehe Zeichnung
- Wohnfläche: ca. 57,0 m², Terrasse: 180 x 800 cm
- Wandfläche: 101,5 m², umbauter Raum: 204,0 m³

Optionales Zubehör:

Sie benötigen 32 Schindelpakete (Ziegeleindeckung bauseits!)
 BHB-Rinnenset, Fensterläden
 Höhenverstellbare Pfostenanker

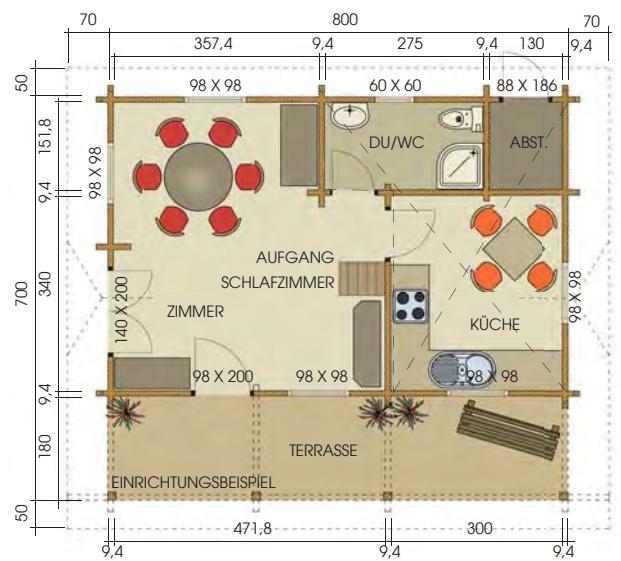

Blockbohlenbau



Wir fertigen individuell und preiswert nach Ihren Wünschen!



BACKHUS

- Wandstärke: 112 mm
- Wandaußenmaß: 600 x 800 cm (B/T)
- Dachvorsprung: V= ca. 200 cm, H= 101 cm, L= 90 cm, R= 130 cm
- Seitenwandhöhe: 279 cm, Firsthöhe: 373 cm
- Dachfläche: 95 m², DN: 18 Grad
- Türen/Fenster: siehe Zeichnung
- Umbauter Raum: 232 m³
- Ziegeleindeckung bauseits

Optionales Zubehör:

Sie benötigen 37 Schindelpakete
BHB-Rinnenset
Höhenverstellbare Pfostenanker

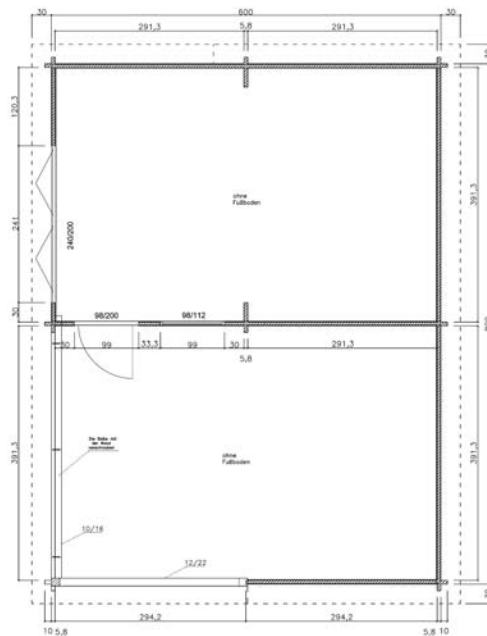

WINDFANG

- Wandstärke: 112 mm
- Wandaußenmaß: 270 x 290 cm (B/T)
- Dachvorsprung: V= 70 cm, L/R= 60 cm, H= 0 cm
- Seitenwandhöhe: 248 cm, Firsthöhe: 298 cm
- Dachfläche: 14,5 m², DN: 22 Grad
- Einzeltür: 120 x 215 cm großflächig verglast
- Fenster: 112 x 93 cm D/K
- Umbauter Raum: 20,5 m³

Optionales Zubehör:

Sie benötigen 6 Schindelpakete
(Ziegeleindeckung bauseits)
BHB-Rinnenset, Klapppläden

